

TRILUX
SIMPLIFY YOUR LIGHT.

INSPIRATIONEN 2020
INDOOR | OUTDOOR

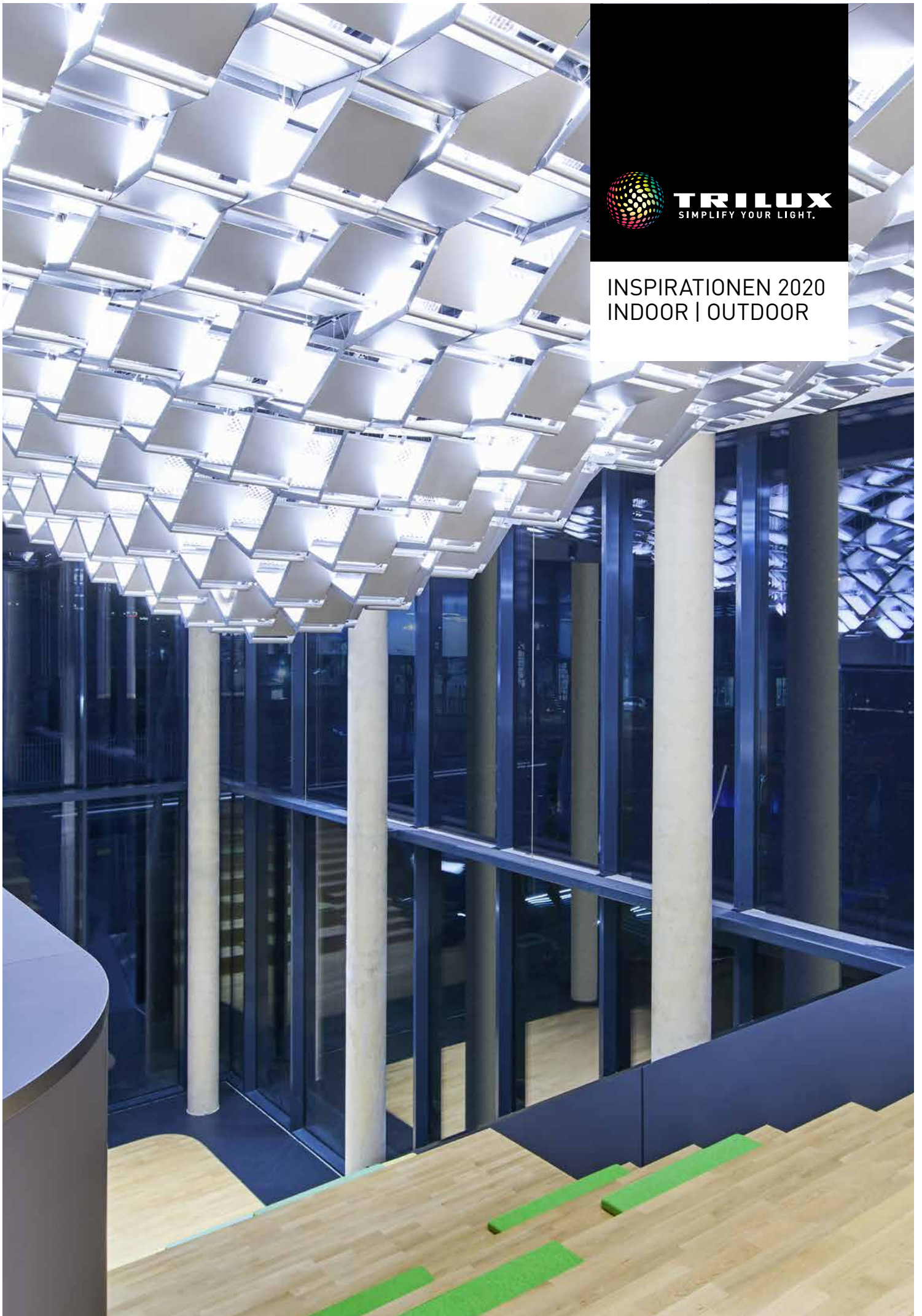

Einleitung

SIMPLIFY YOUR LIGHT	Seite 008 - 009
Smart Solutions	Seite 010 - 011
Services	Seite 012 - 013
Quality – Made by TRILUX	Seite 014 - 015
TRILUX ONE – Ein Login. Viele Vorteile.	Seite 016 - 017

Inspirationen Office

Einleitung	Seite 018 - 019
Downlights und Strahler	Seite 020 - 025
Einbauleuchten	Seite 026 - 031
Anbauleuchten	Seite 032 - 041
Wand- und Deckeneinbauleuchten	Seite 042 - 049
Hängeleuchten	Seite 050 - 059
Stand- und Tischleuchten	Seite 060 - 063
Multivariable Systeme	Seite 064 - 065

Inspirationen Industry

Einleitung	Seite 066 - 067
Lichtbandleuchten	Seite 068 - 069
Reinraumleuchten	Seite 070 - 071
Leuchten höherer Schutzart	Seite 072 - 077
Ballwurfsichere Leuchten	Seite 078 - 079
Hallenleuchten	Seite 080 - 081

Inspirationen Retail

Einleitung	Seite 082 - 083
Sun. Light. Quality.	Seite 084 - 085
Leuchten	Seite 086 - 103

Inspirationen Outdoor

Einleitung	Seite 104 - 105
Bodeneinbauleuchten	Seite 106 - 107
Strahler	Seite 108 - 113
Pollerleuchten	Seite 114 - 119
Lichtstelen	Seite 120 - 123
Wand- und Deckeneinbauleuchten	Seite 124 - 137
Scheinwerfer	Seite 138 - 143
Mastleuchten	Seite 144 - 163
Mastleuchten & Hängeleuchten	Seite 164 - 165

Lichtmanagement

Lichtmanagement Indoor	Seite 166 - 179
Lichtmanagement Outdoor	Seite 180 - 187

Anhang

Human Centric Lighting/Wellumic	Seite 188 - 189
Architectural	Seite 190 - 191
Sonderlösungen	Seite 192 - 193
TRILUX Akademie	Seite 194 - 195
Nachhaltigkeit	Seite 196 - 197
Kontakte	Seite 198 - 199

Die folgenden Produkte dienen als Inspiration für Ihre Office-Projekte.
 Weitere Lichtlösungen für klassische und moderne Bürokonzepte finden Sie unter www.trilux.com/office. Unser gesamtes Portfolio an Lichtlösungen und Services finden Sie im aktuellen Hauptkatalog Indoor/Outdoor sowie unter www.trilux.com.



20
Onplana LED



22
Inplana LED



24
Sonnos LED



26
Creavo LED



28
Arimo Fit LED



30
Solvan Flow C LED



32
Creavo D LED



34
Arimo Fit D LED



36
So-Tube D (G2) LED



38
Luceo Slim D LED



40
Solvan Flow D LED



42
Solegra LED



44
Oyamo LED



46
74R LED



48
74Q LED



50
Creavo H LED



52
Parelia H LED



54
So-Tube H (G2) LED



56
Luceo Slim H LED



58
Solvan Flow H LED



60
Bicult (2.0) LED



62
Luceo Slim S LED

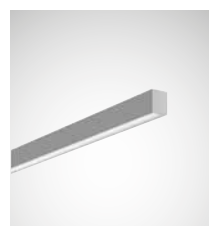

64
Finea LED

Die folgenden Produkte dienen als Inspiration für Ihre Industrie-Projekte.
Weitere Informationen rund um das Thema Beleuchtung in der Industrie finden Sie unter www.trilux.com/industry. Unser gesamtes Portfolio an Lichtlösungen und Services finden Sie im aktuellen Hauptkatalog Indoor/Outdoor sowie unter www.trilux.com.



68
E-Line Next LED



70
Fidesca-PM LED



72
Nextrema G3 LED



74
Aragon Fit LED



76
Oleveon Fit LED



78
Actison Fit LED



80
Mirona Fit LED

Die folgenden Produkte dienen als Inspiration für Ihre Retail-Projekte. Weitere Anregungen für individuelle Lichtinszenierungen für Food, Fashion und Shop, Automotive, DIY, Home und Electronics finden Sie unter www.oktalite.com bzw. www.trilux.com/retail.



086
Toko LED



088
Kalo LED



090
Juno LED



092
Grado LED



094
**Grado
E-Line Next LED**



096
E-Line Next LED



098
Active LED Modul



100
B.Veo LED



102
Limba LED

PRODUKTÜBERSICHT – INSPIRATIONEN OUTDOOR

Die folgenden Produkte dienen als Inspiration für Ihre Outdoor-Projekte.
Weitere Informationen rund um das Thema Outdoor sowie gebäudenahe Beleuchtung finden Sie unter www.trilux.com/outdoor bzw. www.trilux.com/iol. Unser gesamtes Portfolio an Lichtlösungen und Services finden Sie im aktuellen Hauptkatalog sowie unter www.trilux.com.



106
Lutera LED



108
Faciella Slim LED



110
Faciella LED



112
Skeo Q-S LED



114
8841 LED



116
8851 LED



118
Skeo Q-B LED



120
ConStela LED



122
8841 LS LED

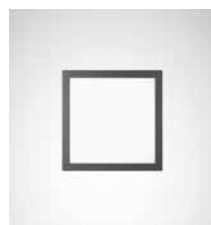

124
Skeo Pura LED



126
Skeo Circ LED



128
Skeo Q LED



130
Skeo R LED

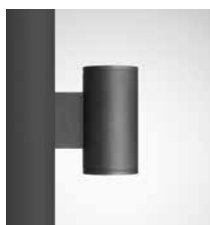

132
Skeo Z LED



134
Invego LED



136
Lutera C LED



138
Lumena Star 40 LED



140
Lumena Star 70 LED



142
Lumena Fit LED



144
Lumega IQ LED



146
Cuvia LED



148
Jovie LED



150
Lumantix Z LED



152
Lumantix L LED



154
Lumantix P LED



156
Lumantix K LED



158
Publisca LED



160
Convia LED



162
98... LED



164
ViaCon H LED

TRILUX

SIMPLIFY YOUR LIGHT

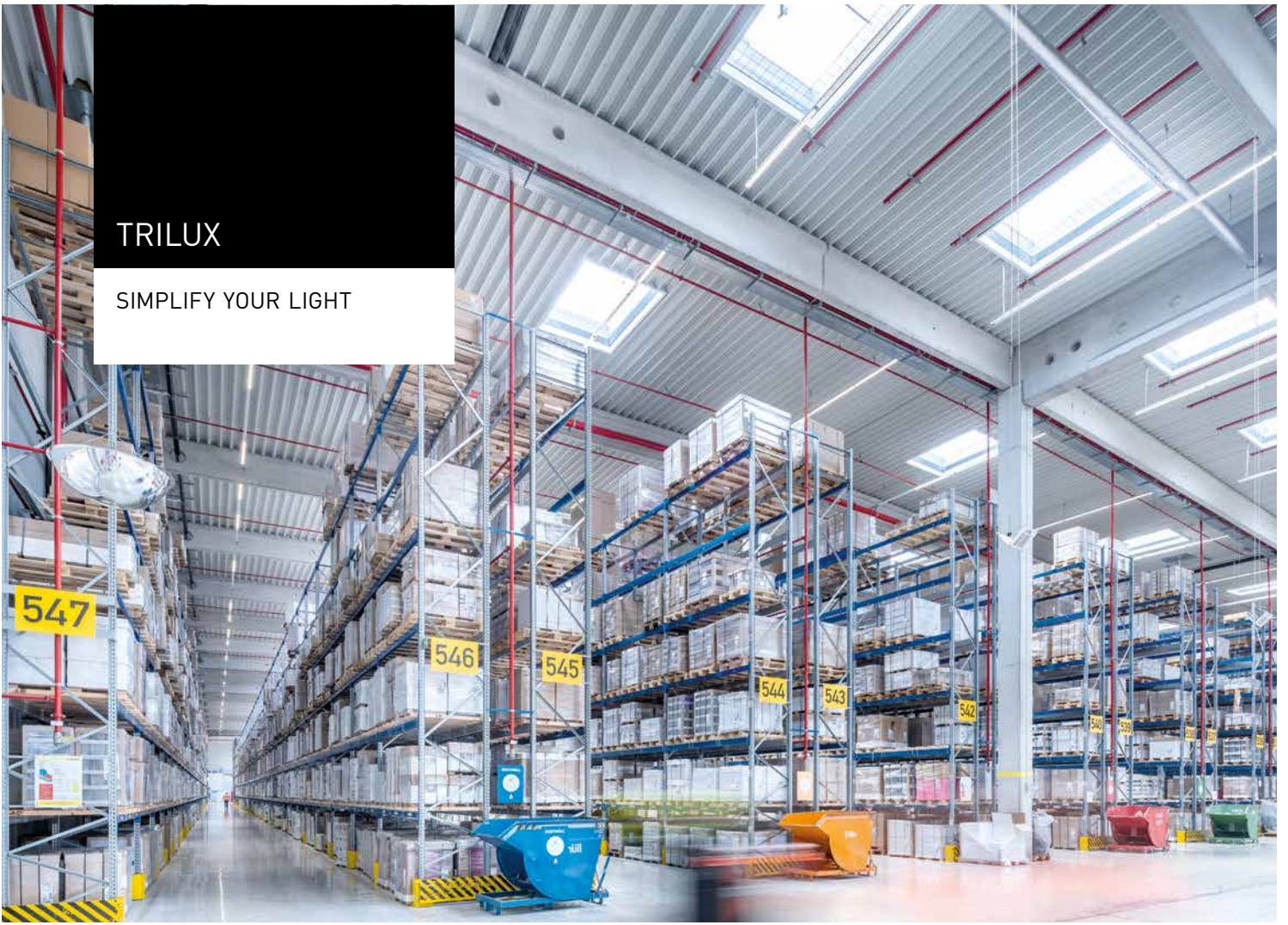



TRILUX SIMPLIFY YOUR LIGHT steht für den einfachsten und sichersten Weg zu einer maßgeschneiderten, energieeffizienten und zukunftsfähigen Lichtlösung. Im dynamischen und zunehmend komplexer werdenden Lichtmarkt erhält der Kunde die beste Beratung, eine optimale Orientierung und das perfekte Licht. Um diesen Anspruch sicherzustellen, greift TRILUX auf ein breites Portfolio an Technologien und Services sowie leistungsfähigen Partnern und Unternehmen der TRILUX Gruppe zurück. Der Lichtspezialist kombiniert Einzelkomponenten zu maßgeschneiderten Komplettlösungen – immer perfekt auf die Kundenbedürfnisse und das Einsatzgebiet abgestimmt.

So lassen sich auch komplexe und umfangreiche Projekte schnell und einfach aus einer Hand realisieren. Im Sinne von SIMPLIFY YOUR LIGHT stehen dabei neben der Qualität und Effizienz immer die Planungs-, Installations- und Anwenderfreundlichkeit der Lösungen für den Kunden im Vordergrund.

SMART SOLUTIONS

BELEUCHTUNGSNETZWERK
ALS INFRASTRUKTUR

DIE DIGITALISIERUNG BEGINNT BEI DER BELEUCHTUNG

Sie möchten die Digitalisierung in Ihrem Unternehmen mit geringem Aufwand und Risiko einen großen Schritt nach vorne bringen? Fangen Sie bei der Beleuchtung an! Eine vernetzte Beleuchtung bietet nicht nur enorme Verbesserungen in puncto Energieeffizienz, Komfort und Intelligenz. Die Stromversorgung der Lichtpunkte lässt sich auch für beleuchtungs Fremde Anwendungen nutzen. Damit schafft das Beleuchtungsnetzwerk die perfekte Infrastruktur für innovative Anwendungen.

TRILUX unterstützt Unternehmen bei der digitalen Transformation mit einem dreistufigen Ansatz. Dabei lassen sich der Grad der Vernetzung und die Intelligenz der Beleuchtung präzise an die individuellen Bedürfnisse und Rahmenbedingungen anpassen. Je höher die Stufe, desto mehr Möglichkeiten – und desto größer die Verbesserungen.

ZUKUNFTSSICHER

HEAT MAPPING

DIGITALE TRANSFORMATION

SMART SOLUTIONS



Einfache LED-Transformation – aber bitte mit DALI

Bereits der einfache Umstieg auf eine LED-Beleuchtung verbessert die Energieeffizienz und Lichtqualität enorm. Technologisch haben Unternehmen dabei die Wahl zwischen schaltbaren LED und dimmbaren, DALI-basierten LED. TRILUX empfiehlt DALI-Leuchten, da sich das DALI-Protokoll als Standard zur Steuerung von Leuchten und Beleuchtungsnetzwerken etabliert hat. Das bietet höchste Zukunftssicherheit. DALI-Leuchten lassen sich auch nachträglich noch problemlos vernetzen und funktional upgraden – und legen so die Basis für alle weiteren Transformationsstufen.

• **Vernetzung – aus einzelnen Lichtpunkten wird ein intelligentes Beleuchtungsnetzwerk**

• Mit dem Lichtmanagementsystem LiveLink lassen sich DALI-Leuchten schnell und einfach zu einem intelligenten Netzwerk zusammenschließen. Das eröffnet vollkommen neue Möglichkeiten bei der Steuerung, Analyse und Optimierung der Leuchten. Sensoren zur Präsenzerfassung und Konstantlichtregelung minimieren auf Wunsch den Energieverbrauch, anspruchsvolle automatisierte Lichtszenen wie Human Centric Lighting bringen das Tageslicht in Gebäude. Der nächste Schritt führt in die Cloud: Mit den TRILUX Monitoring Services können Unternehmen z. B. die Betriebsdaten jeder einzelnen Leuchte über die LiveLink Cloud in Echtzeit überwachen, analysieren und optimieren. So lassen sich die Wartungszyklen an den realen Bedarf anpassen. Das senkt die Kosten und das Risiko eines überraschenden Wartungsbedarfes bei der Beleuchtung (Predictive Maintenance).

ASSET TRACKING

CONNECTIVITY

INTERNET OF THINGS

2

3

AUTONOME WERTSCHÖPFUNGSKETTE

• **Mehr als nur Licht – das Beleuchtungsnetzwerk als Infrastruktur**

• Das gebäudeweite Beleuchtungsnetzwerk schafft die perfekte Infrastruktur für innovative Anwendungen und zur Vernetzung von Prozessen. TRILUX DALI-Leuchten sind IoT-Ready und können (auch nachträglich noch) flexibel mit Smart Solution Komponenten verknüpft werden. Das ermöglicht beispielsweise standortbezogene Dienste (Location Based Services) wie Asset Tracking und Heat Mapping. Mehr noch: Multi-Sensoren, die in das Beleuchtungsnetz integriert werden, können ihre Daten nahtlos an übergeordnete Gebäudeautomationssysteme übergeben. Lichtpunkte werden zu Datenknotenpunkten für Gebäudemanagement und Smart Solution Anwendungen und beschleunigen so die Digitalisierung in Unternehmen.

SERVICES

FULL SERVICE
FÜR IHR PROJEKT



TECHNISCHE SERVICES

Die Technischen Services von TRILUX – wir machen das für Sie!

Nie war es einfacher: Mit den Technischen Services von TRILUX können Sie alle Aufgaben rund um Ihre neue Beleuchtungsanlage in die Hände von TRILUX und seinem Partner-Netzwerk legen – angefangen bei der Demontage und fachgerechten Entsorgung der Altanlage bis hin zur Installation des neuen Systems in Zusammenarbeit mit unseren Partnern. Auch die Vernetzung sowie die Programmierung und Inbetriebnahme des Lichtmanagementsystems LiveLink übernehmen unsere Experten auf Wunsch gerne für Sie.



PROJEKTMANAGEMENT

Koordination von Großprojekten zur Kundenentlastung

Moderne Gebäude müssen heute intelligent, nachhaltig und flexibel nutzbar sein – und sich perfekt an die individuellen Anforderungen und Rahmenbedingungen des Auftraggebers anpassen lassen.

- Full-Service-Prinzip für den Kunden:
TRILUX agiert auf dem Gebiet der Beleuchtungsfragen als Generalunternehmer.
- Übernahme sämtlicher Koordinationsaufgaben durch das TRILUX Projektmanagement:
von der Beratung über die Lichtplanung bis zur Integration der verschiedenen beleuchtungsnahen Gewerke wie Innen-, Außen- und Notbeleuchtung, Lichtmanagement inkl. Sensortechnik, Logistik, Lieferung, Montage, Installation und Instandhaltung.



FINANZIERUNG

Unterschiedliche Möglichkeiten, umfassende Beratung

LED-Miete oder Kauf, Mietkauf oder Leasing?
Wir erarbeiten gemeinsam mit Ihnen die ideale Finanzierungslösung.

- Bilanzneutrale Umsetzung von Lichtprojekten ohne eigene Investitionen:
höherer Handlungsspielraum durch Schonung des Eigenkapitals.
- Kostendeckung für eine neue Beleuchtungslösung oft schon vom ersten Tag durch Einsparungen bei den Betriebskosten.
- Pay per Use – das Rundum-Sorglos-Paket
Alles aus einer Hand: TRILUX plant und errichtet eine maßgeschneiderte topmoderne Beleuchtungsanlage. Sie zahlen für die Nutzung lediglich eine monatliche Rate, die aus einem festen Anteil und einer verbrauchsabhängigen Servicegebühr besteht. Im Preis enthalten sind neben der Installation und Finanzierung auch die Anlagenüberwachung mit den Monitoring Services.



DIGITALE SERVICES

Viel Mehrwert mit wenig Aufwand

Die Digitalisierung eröffnet zahlreiche neue Möglichkeiten rund um Ihre Beleuchtungslösung, angefangen bei einem leistungsfähigen Datenmonitoring bis hin zu IoT-Services. Beste Voraussetzungen, um die Kosten zu senken und Transparenz sowie Komfort deutlich zu erhöhen. Mit den Digitalen Services von TRILUX können Sie die Potenziale einer modernen Beleuchtungslösung ausschöpfen – schnell, sicher und ohne Aufwand und Risiko. Die Vernetzung und Anbindung der Leuchten an die Cloud erfolgt problemlos per Plug & Play über das Lichtmanagementsystem LiveLink. Durch die Möglichkeit, weitere Sensoriken zu integrieren, wird aus dem Beleuchtungsnetzwerk ein Technologieträger mit hohem Potenzial und Nutzen.

Energy und Light Monitoring: die gesamte Beleuchtungsanlage im Griff

Mit den Monitoring Services erhalten Sie über LiveLink Zugriff auf alle relevanten Betriebsdaten der Beleuchtungslösung. Neben der Optimierung der Energieverbräuche lassen sich die Wartungszyklen an den realen Bedarf anpassen, da das System einen Wartungsbedarf bereits im Vorfeld erkennt. Diese sogenannte Predictive Maintenance ist deutlich weniger aufwendig und damit auch kostengünstiger als starre Wartungsintervalle.

Monitoring Services liefern Daten zu:

- Dimm- und Betriebszustand (an oder aus)
- Energieverbrauch und Betriebsdauer
- Fehlermeldungen und Temperatur des EVGs
- Predictive Maintenance

Location Based Services: das nächste Level für Ihr Business

Die Positionsermittlung von Personen oder Gegenständen bietet Ihnen Optimierungspotenziale, die zu Kostensenkungen oder Umsatzsteigerungen führen. Ortsbasierte Dienste ermöglichen durch Integration von Bluetooth-Sendern in die Leuchten neue relevante Kundennutzen:

- Verkürzte Such- und Rüstzeiten durch Asset Tracking
- Gezielte Warenpositionierung durch Kenntnis von Kundenbewegungen im Handel
- Eröffnung neuer Kommunikationswege über Push-Nachrichten direkt auf das Smartphone Ihrer Kunden



PAY PER USE – DAS KOMBINIERTES SERVICE MODELL

Der einfachste Weg zu Ihrem Leuchten-Upgrade

Mit dem Pay per Use Finanzierungsmodell bietet TRILUX eine flexible Möglichkeit, eine energieeffiziente LED-Beleuchtungslösung anzuschaffen, ohne dabei Kapital zu binden. Dieser Ansatz ermöglicht es Unternehmen, die neue Beleuchtungsanlage über eine monatliche verbrauchsabhängige Gebühr zu finanzieren: So bleiben Unternehmen flexibel und verfügen über Investitionsspielraum für ihr Kerngeschäft. Der nutzungsabhängige Teil der monatlichen Kosten fällt nur dann an, wenn die Anlage auch tatsächlich genutzt wird. Ist die Anlage z. B. an Feiertagen oder Wochenenden ausgeschaltet, so wird lediglich die Grundgebühr fällig.

Des Weiteren sparen die neuen LED Beleuchtungssysteme in erheblichem Maße Energie- und Wartungskosten ein. Bereits ab dem ersten Monat sind Einsparungen von bis zu 80 % gegenüber der Altanlage möglich. Zieht man hiervon die Ausgaben für die monatliche Grundgebühr ab, bleibt immer noch eine Gesamtkostenreduktion von bis zu 20 %.

Zusätzlich ist auch die Installation der neuen Beleuchtungsanlage sowie die Demontage und fachgerechte Entsorgung der Altanlage im TRILUX Pay per Use Leistungsumfang enthalten. Mit Hilfe von Predictive Maintenance können Anlagen problemlos überwacht und entsprechende Wartungsintervalle geplant werden. Das vermeidet Störungen im Betriebsablauf und teure Ausfallzeiten.

QUALITY

MADE BY TRILUX



German Engineering, maßgeschneiderte Lösungen und innovatives Design – das alles bedeutet „Made by TRILUX“. Der deutsche Marktführer für technisches Licht setzt traditionell auf Wertarbeit und Produkte von höchster Qualität, die sich flexibel an die individuellen Rahmenbedingungen und die Bedürfnisse der Nutzer anpassen lassen. TRILUX bietet nicht nur Standardlösungen an, sondern entwickelt in enger Zusammenarbeit mit dem Kunden maßgeschneiderte Lichtkonzepte. Diese erfüllen alle normativen Ansprüche und überzeugen funktional sowie atmosphärisch. Hochwertige Materialien, selbstentwickelte Optiken, eine wegweisende Lichttechnik – und eine Forschungs- und Entwicklungsabteilung, die kontinuierlich und konsequent auf allen Ebenen nach Optimierungspotenzialen sucht – „Made by TRILUX“ ist die Garantie für beste Qualität in allen Bereichen.

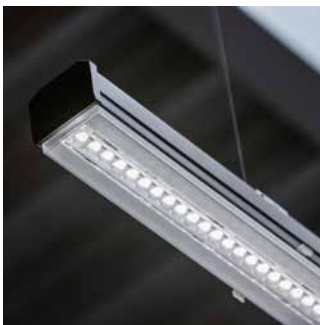

Produktqualität

TRILUX steht für kundenspezifische Konfigurationen und entwickelt mit und für seine Kunden exakt auf ihre Bedürfnisse ausgerichtete Produkte. So bietet TRILUX marktkonforme und zukunftssichere Lichtlösungen an, die auf die spezifischen Anforderungen der unterschiedlichen Anwendungsgebiete abgestimmt sind.



Designqualität

TRILUX Beleuchtungskonzepte passen sich an das architektonische Gesamtkonzept des Gebäudes an. Es gilt, mit guter Beleuchtung die Architektur zu komplettieren. Unsere Produkte entwickeln wir in enger Zusammenarbeit mit namhaften Lichtdesignern. Sie werden regelmäßig mit Designpreisen ausgezeichnet.



Lichtqualität

TRILUX Lichtlösungen bieten weitaus mehr als nur normgerechte Beleuchtung. Sie lassen sich individuell auf verschiedenste Bedürfnisse anpassen und unterstützen den Nutzer bei seinen täglichen Arbeitsaufgaben.



Datenqualität

TRILUX begleitet und treibt den Wandel in der Planung von Bauwerken mit BIM durch das Bereitstellen von umfassenden Produktdokumentationen voran. Diese sind führend in der Branche.

TRILUX ONE

EIN LOGIN.
VIELE VORTEILE.



The image displays the Trilux One web application interface across three devices: a desktop monitor, a laptop, and a smartphone. The desktop monitor shows the main dashboard with the following sections:

- TRILUX ONE** (top left navigation)
- WILKOMMEN AUF IHREM DASHBOARD** (welcome message)
- TRILUX ENERGY & LIGHT MONITORING** (Digital Services)
- TRILUX GUIDE** (Information und E-Learning)
- TRILUX LIFETIME RECHNER** (LED Nutzungsdauer und Wartungsfaktor)
- TRILUX LIGHT SNACKS** (Newsletter)
- DIREKTLINKS ZU IHREN SERVICES** (direct links to services)

The laptop shows a table of orders with columns for various data points. The smartphone shows a mobile-optimized version of the interface with a slider control and a 'CONVERTED TO LUX' indicator.

Neben der persönlichen Geschäftsbeziehung setzen wir bei TRILUX auf die digitalen Möglichkeiten, um Prozesse zukünftig noch effizienter und einfacher für Sie zu gestalten.

Wir haben das TRILUX Portal erweitert und bieten Ihnen ab sofort weitere praktische Funktionen und Services für Ihr Tagesgeschäft – das alles unter dem Namen TRILUX ONE.



DIGITALE SERVICES

Lichtmanagement und Connectivity

- Schnell registrieren: Behalten Sie in der TRILUX Cloud den Energieverbrauch Ihrer Beleuchtungsanlage immer im Blick.
- Nutzen Sie die Connectivity-Services „Energy Monitoring“ und „Light Monitoring“ zur Überwachung und Wartung der vernetzten Beleuchtung.



NÜTZLICHE HILFSMITTEL

Von Merkliste bis Effizienzrechner

- Speichern Sie Produkte auf Ihrer Merkliste oder direkt in Ihrem individuellen Projekt.
- Nutzen Sie den Produktvergleich für die einfache Auswahl des richtigen Produkts.
- Ermitteln Sie den spezifischen Wartungsfaktor mit dem Lifetime-Rechner oder Investitions- und Betriebskosten sowie Einsparpotenziale mit dem Energieeffizienz-Rechner.
- Die TRILUX Beleuchtungspraxis steht Ihnen mit umfangreichem Lichtwissen und hilfreicher Unterstützung für die praxisnahe Arbeit mit Licht zur Verfügung.



EINFACHE PROJEKTARBEIT

Managen Sie schnell und einfach Ihre Projekte

- Erstellen Sie schnell und einfach ein Projekt und bestücken Sie es mit den gewünschten TRILUX Leuchten. Das Portal erledigt den Rest – ermittelt den Bruttopreis und stellt alle notwendigen Dokumente für Sie zusammen.
- Laden Sie weitere Personen ein, um die unterschiedlichen Projektphasen gemeinsam zu bearbeiten.



SELF SERVICES

Einfach effizienter arbeiten

- TRILUX ONE ermöglicht den Zugriff auf Ihre gesamte Bestellhistorie. Dank des übersichtlichen Dashboards haben Sie Angebote, Aufträge, Verfügbarkeiten und Bestellverfolgung im Blick und Griff – wahlweise am Desktop oder mobil.
- Angebote, Rechnungen, Lieferscheine, Datenblätter, Montageanleitungen – das Suchen hat ein Ende. Sie können auf alle Dokumente mit wenigen Klicks zugreifen.

INSPIRATIONEN OFFICE

DAS LICHT VON MORGEN
FÜR DAS BÜRO VON HEUTE

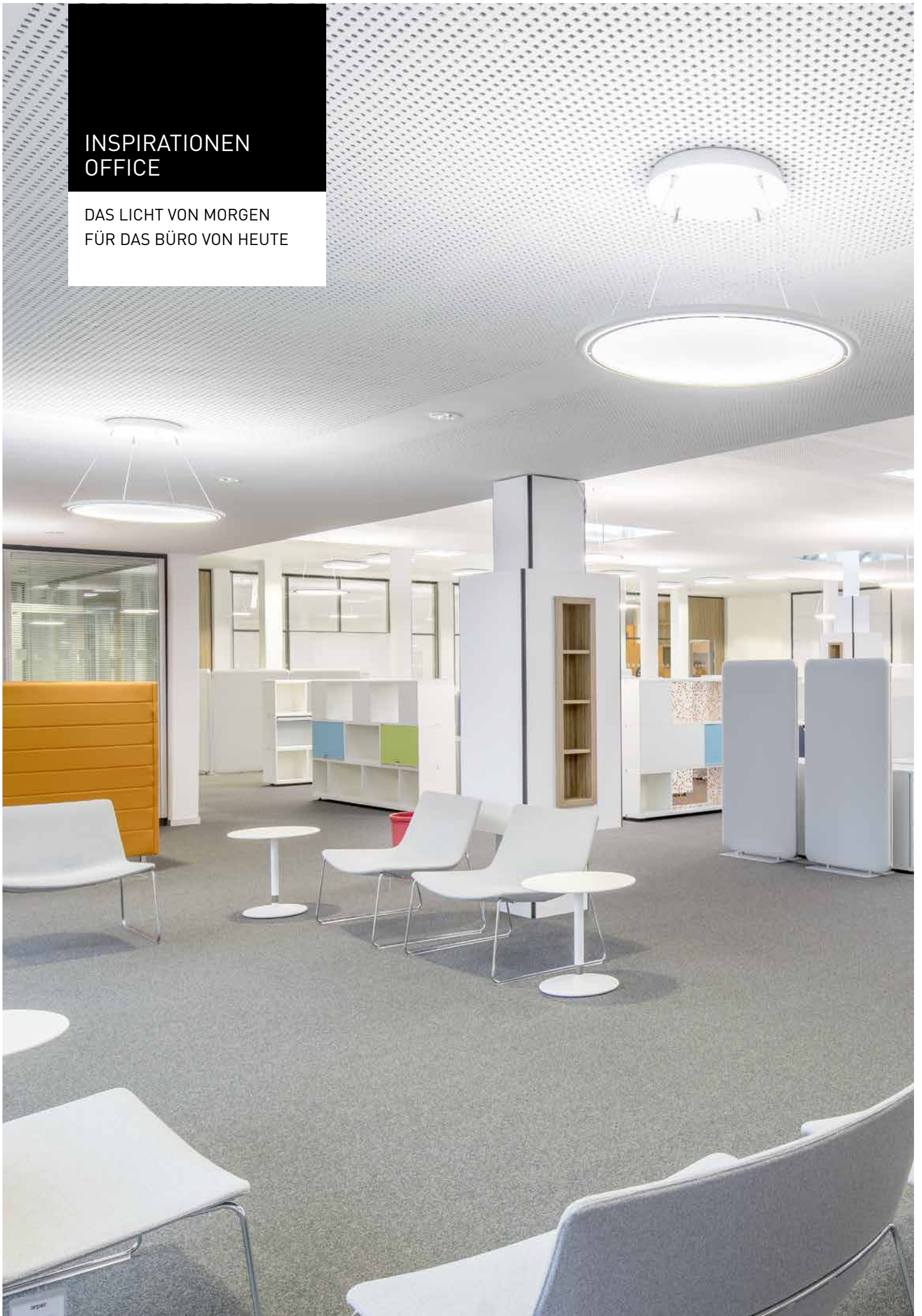



Aktuelle Trends wie die Digitalisierung, der War for Talents und die zunehmende Bedeutung einer ausgeglichenen Work-Life-Balance verändern unsere Arbeitsstrukturen zusehends. Mit enormen Auswirkungen auf die Bürowelt. Die bekannten, klassischen Arbeitswelten aus Einzelbüro, Doppelbüro und Großraumbüro werden neu bewertet. Moderne New-Work-Bürokonzepte setzen auf flexible Strukturen und stellen den Menschen mit seinen individuellen Bedürfnissen in den Mittelpunkt. Hier bietet das variantenreiche TRILUX Portfolio alle Freiheiten – egal ob für klassische oder neue Bürowelten, ob Neubau oder Sanierung.

TRILUX Office-Beleuchtungslösungen unterstützen den Menschen bei seiner Arbeit mit maßgeschneidertem Licht, das sich perfekt an die jeweilige Arbeitssituation und die individuellen Bedürfnisse des Einzelnen anpassen lässt. Ein zunehmend wichtiger Baustein sind TRILUX Human Centric Lighting Lösungen (HCL). Sie verändern ihre spektrale Zusammensetzung analog zum natürlichen Sonnenlicht – das unterstützt den menschlichen Biorhythmus und kann für mehr Wohlbefinden, Motivation und Leistungsfähigkeit sorgen.

ONPLANA LED

EINE AUSSTRAHLUNG,
DIE BEGEISTERT

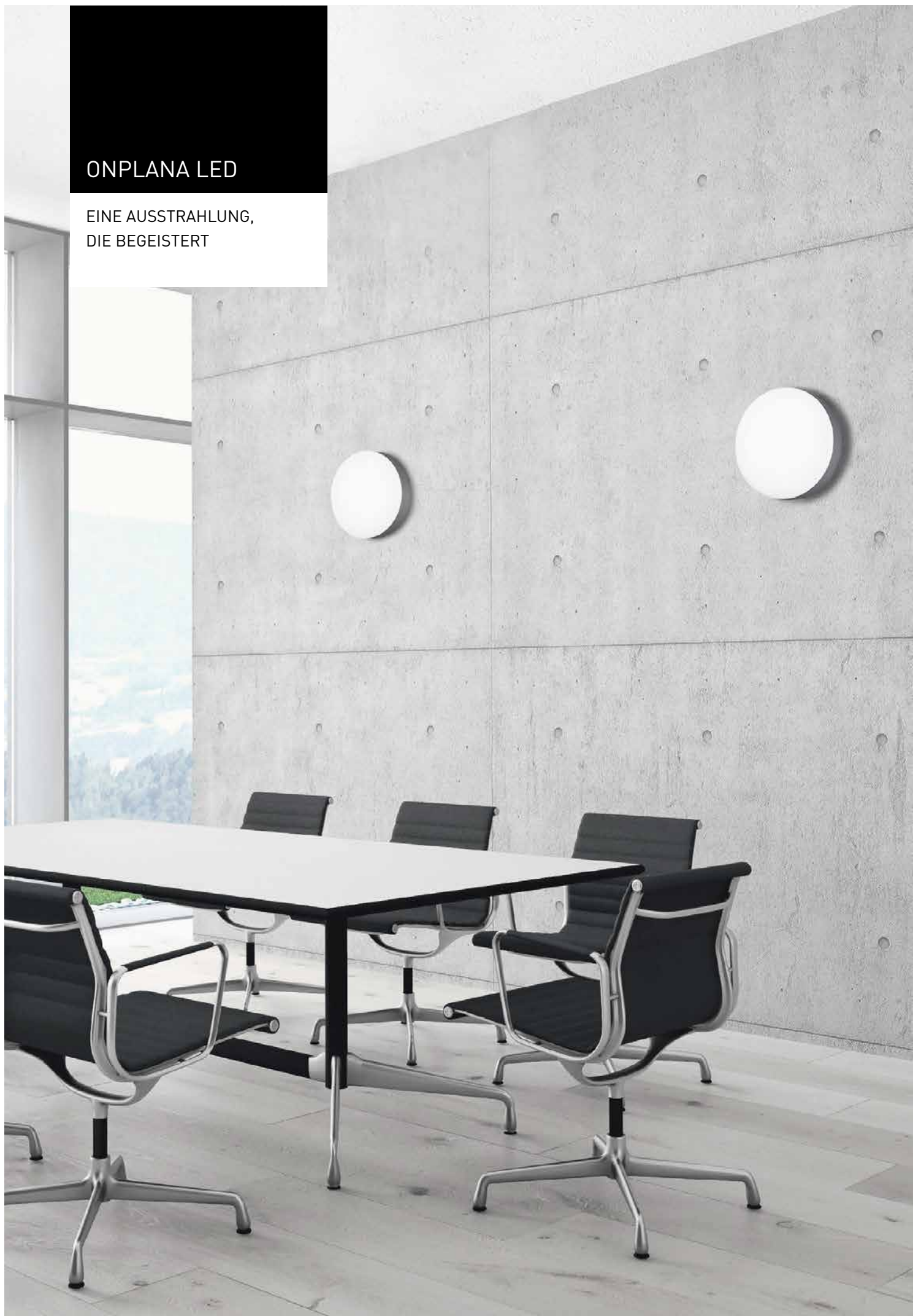



Weitere Produktinformationen
finden Sie unter
www.trilux.com/inplana-onplana-led



Schlichtweg schön – die
flexiblen Anpassungskünstler

Für überdachte
Außenbereiche



Onplana LED



Montageart
Anbau



Montageort
Decke ohne Einbauöffnung
Wand ohne Einbauöffnung



Ausstrahlungscharakteristik
breit



Leuchtenlichtstrom
1.100 – 5.000 lm



Farbwiedergabeindex | Lichtfarbe
Ra > 80 |
warmweiß, 3.000 K
neutralweiß, 4.000 K
variabel: warmweiß – tageslichtweiß,
2.700 K – 6.500 K



Lebensdauer
> 70.000 h



Leuchtenfarbe
anthrazit
weiß



Betriebsart
schalt- und dimmbar (DALI)
schaltbar



Zusatzausstattung
Einzelbatterie-System, 3 Stunden



Zubehör
Dichtungen
Seilaufhängungen und Netzleitungen

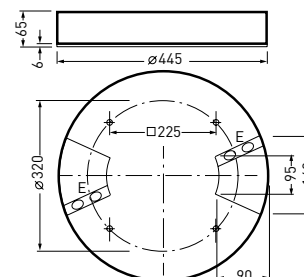
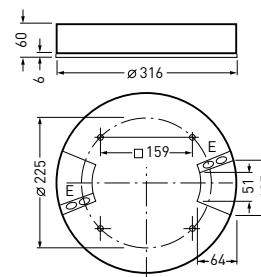

Weitere Varianten siehe www.trilux.com/inplana-onplana-led

INPLANA LED

EINE AUSSTRAHLUNG,
DIE BEGEISTERT

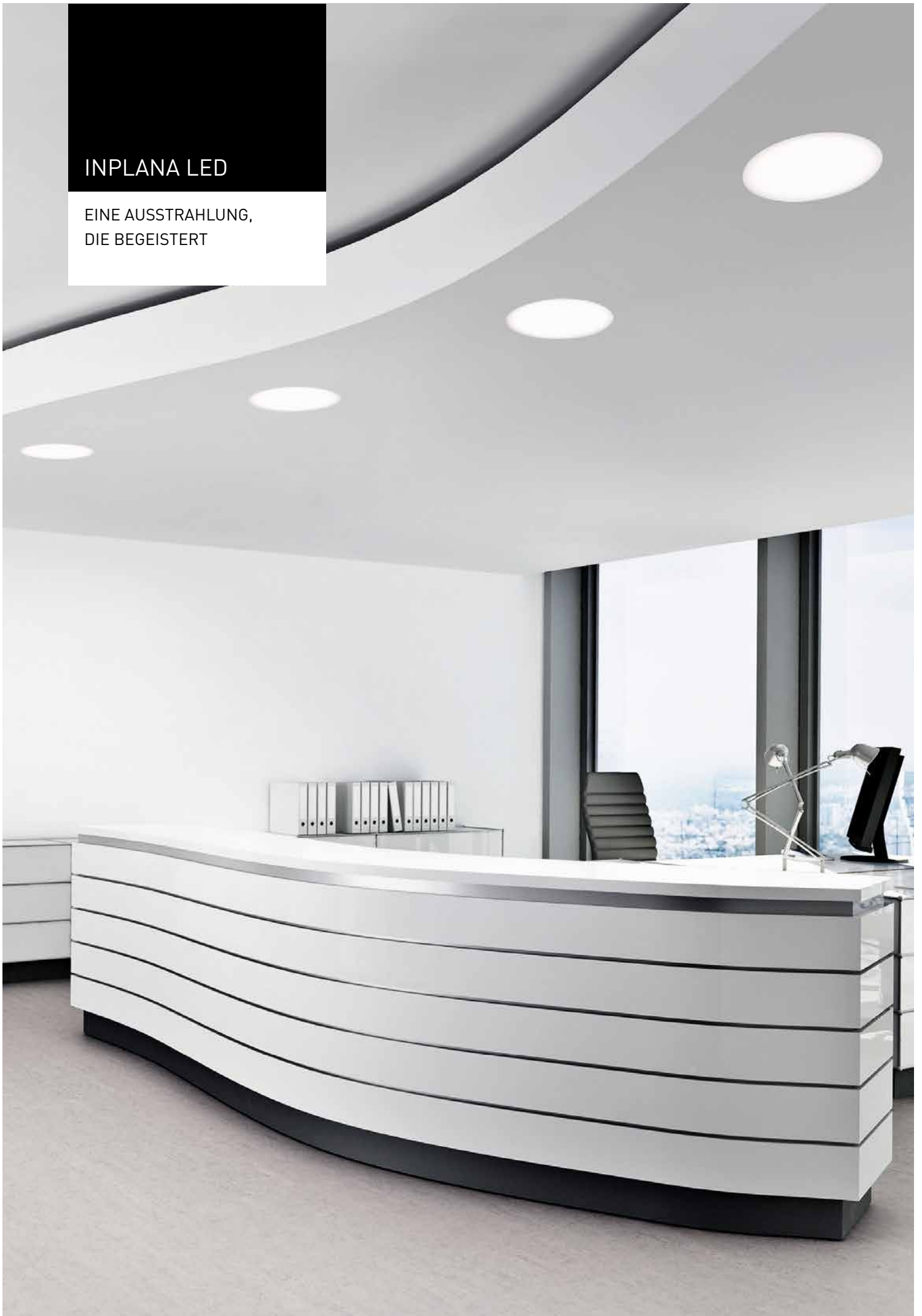



Weitere Produktinformationen
finden Sie unter
www.trilux.com/inplana-onplana-led



Einzigartige Optik für
maximalen Sehkomfort



Inplana LED

Montageart
Einbau

Montageort
Decke mit Einbauöffnung
Decke mit Eingießgehäuse
Decke mit Paneel-System
Systemdecke mit sichtbarer Tragschiene
Systemdecke mit verdeckter Tragschiene

Ausstrahlungscharakteristik
breit

Leuchtenlichtstrom
1.000 – 5.000 lm

Farbwiedergabeindex | Lichtfarbe
Ra > 80 |
warmweiß, 3.000 K
neutralweiß, 4.000 K
variabel: warmweiß – tageslichtweiß,
2.700 K – 6.500 K

Lebensdauer
> 70.000 h

Leuchtenfarbe
weiß

Betriebsart
schalt- und dimmbar (DALI)
schaltbar

Connectivity
Monitoring ready

Zusatzausstattung
Einzelbatterie-System, 3 Stunden

Zubehör
Beton-Eingießgehäuse
Einbaukassetten für Paneeldecken
Einbaurahmen
Montageplatten

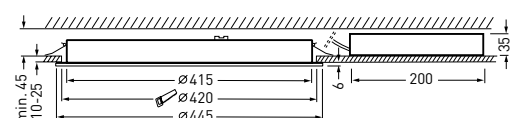
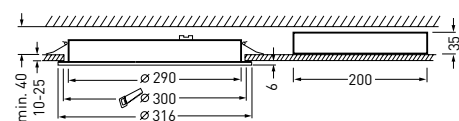
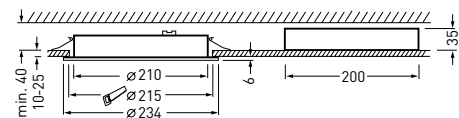
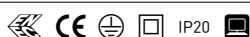

SONNOS LED

EINE FAMILIE.
EINE GESTALTUNGSWELT.
ALLE FREIHEITEN.





Weitere Produktinformationen
finden Sie unter
www.trilux.com/sonnos-led

Sonnos LED

Montageart
Anbau
Einbau
Hänge

Montageort
Decke mit Einbauöffnung
Decke mit Eingießgehäuse
Decke ohne Einbauöffnung
Systemdecke mit sichtbarer Tragschiene
Systemdecke mit verdeckter Tragschiene

Ausstrahlungscharakteristik
medium-flood (24°)
flood (36°)
very wide flood (60°)
extreme wide flood (80°)
wallwasher

Leuchtenlichtstrom
800 – 3.800 lm

Farbwiedergabeindex | Lichtfarbe
Ra > 80, Ra > 90 |
warmweiß, 2.700 K
warmweiß, 3.000 K
neutralweiß, 4.000 K
variabel: warmweiß – tageslichtweiß,
2.700 K – 6.500 K

Lebensdauer
> 70.000 h

Leuchtenfarbe
schwarz
silbergrau
weiß

Betriebsart
schalt- und dimmbar (DALI)

Connectivity
Monitoring ready

Zusatzausstattung
Einzelbatterie-System, 3 Stunden

Zubehör
Abdeckungen raumseitig IP54
Betoneingießkasten
Montageplatte
Sanierungsplatten
Seilabhängungen
Einputzringe

CE IP20

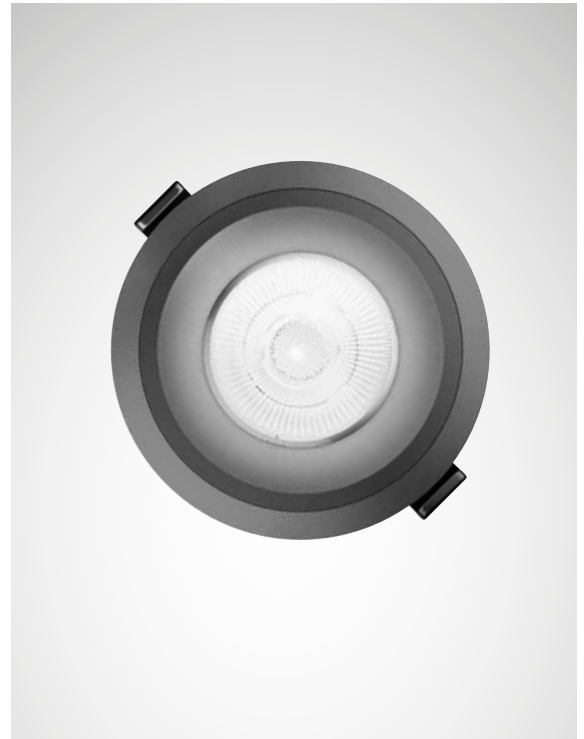

Viele Funktionen –
eine Gestaltungswelt



Einheitliche Designsprache

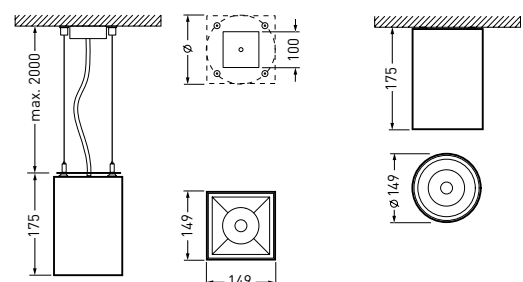
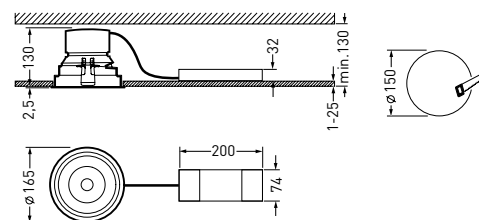

Weitere Varianten siehe www.trilux.com/sonnos-led

CREAVO LED

DAS ZUKUNFTSGERICHTETE
LICHT





Weitere Produktinformationen
finden Sie unter
www.trilux.com/creavo-led

Creavo LED

- 🔧 Montageart**
Einbau
- 👤 Montageort**
Systemdecke mit sichtbarer Tragschiene
Systemdecke mit verdeckter Tragschiene
Decke mit Einbauöffnung
- 📐 Bauform**
quadratisch
langgestreckt
- 📡 Ausstrahlungscharakteristik**
breit (auch in UGR16)
wallwasher
- 💡 Leuchtenlichtstrom**
3.000 – 7.000 lm
- ☀️ Farbwiedergabeindex | Lichtfarbe**
Ra > 80, Ra > 90 |
warmweiß, 3.000 K
neutralweiß, 4.000 K
variabel: warmweiß – tageslichtweiß,
2.700 K – 6.500 K
- 🕒 Lebensdauer**
L90 > 50.000 h
- 🟡 Leuchtenfarbe**
weiß mit Lichtkammern in anthrazit
weiß mit Lichtkammern in weiß
weiß mit Lichtkammern in schwarz
- 🔌 Betriebsart**
schalt- und dimmbar (DALI)
schaltbar
- 📶 Connectivity**
Livelink fähig
- ⚙️ Zusatzausstattung**
Schnellstecksystem Linect®
LiveLink Sensor IR Micro zur tageslichtabhän-
gigen Regelung und Anwesenheitserfassung
Einzelbatterie-System, 3 Stunden
Beacon für Location Based Services
- ⊕ Zubehör**
Montagezubehör



ConVision® Technologie
mit Linse und Lichtkammer
in drei Standardfarben

Der IoT-Harbour bietet
Platz für einen Sensor,
Beacon oder Notlicht

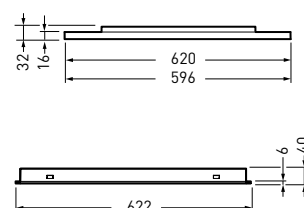
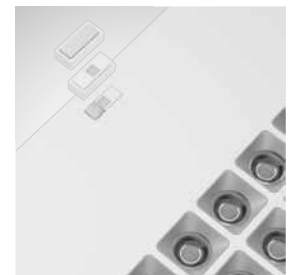

Weitere Varianten siehe www.trilux.com/creavo-led

ARIMO FIT LED

FLÄCHIGES LICHT IN EINER
NEUEN DIMENSION



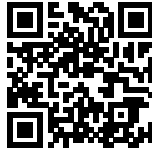

Weitere Produktinformationen
finden Sie unter
www.trilux.com/arimo-fit-led

Arimo Fit LED



Montageart

Einbau



Montageort

Systemdecke mit sichtbarer Tragschiene
Systemdecke mit verdeckter Tragschiene (M84)
Decke mit Einbauöffnung (M84/M57/M59)



Ausstrahlungscharakteristik

asymmetrisch
tief-breit



Leuchtenlichtstrom

2.000 – 6.500 lm



Farbwiedergabeindex | Lichtfarbe

Ra > 80, Ra > 90 |
warmweiß, 3.000 K
neutralweiß, 4.000 K
variabel: warmweiß - tageslichtweiß,
2.700 K – 6.500 K
Weitere Lichtfarben auf Anfrage



Lebensdauer

L90 > 50.000 h
L80 > 100.000 h



Leuchtenfarbe

weiß
silber



Betriebsart

schalt- und dimmbar (DALI)
schaltbar



Connectivity

LiveLink fähig



Zusatzausstattung

UGR19 mit oder ohne Mikroprismatik
IP54 (raumseitig)
Individuelle Projektlösungen wie alternative
Leuchtengrößen, Bedruckungen, Fräsung
u.v.m. auf Anfrage



Zubehör

Einbaurahmen für gesägte Decken
(M84/M57/M59)
Einbaurahmen für verdeckte
Tragschienen (M84)

IP40 IP54 raumseitig

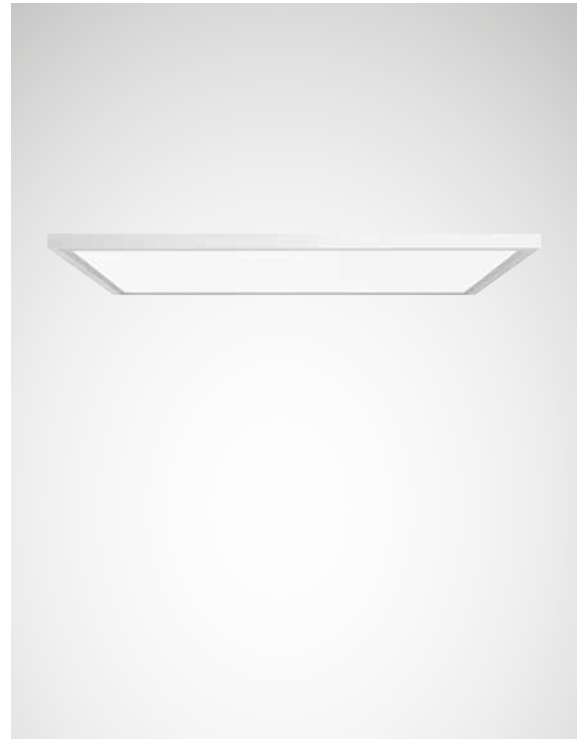

Einzigartiges Rahmendesign
und Raumwirkung

Andere Farben, Optiken
oder Größen erhältlich

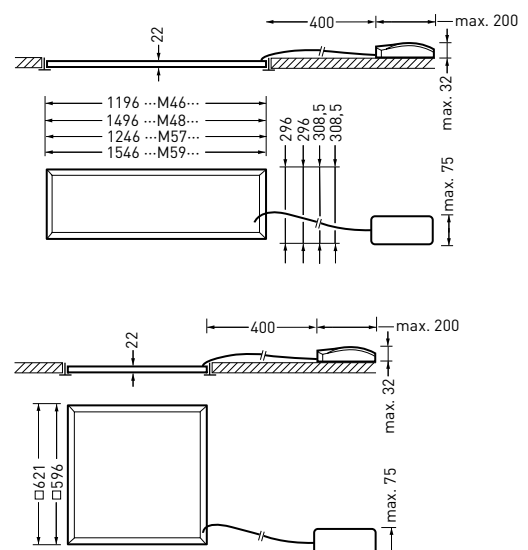
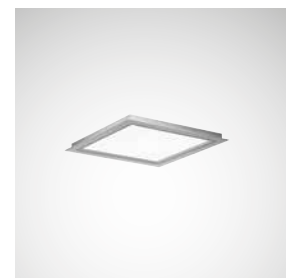
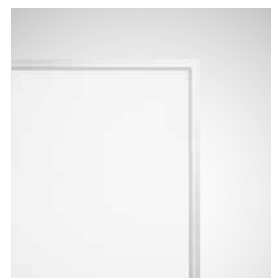

SOLVAN FLOW C LED

DAS ALLROUND-TALENT
FÜR MEHR
PLANUNGSFREIHEIT





Weitere Produktinformationen
finden Sie unter
www.trilux.com/solvan-flow-led



Solvan Flow C LED

-  **Montageart**
Einbau

-  **Montageort**
Decke mit Einbauöffnung
Wand mit Einbauöffnung
Decke mit Paneel-System

-  **Ausstrahlungscharakteristik**
breit
eng

-  **Leuchtenlichtstrom**
3.200 – 4.000 lm

-  **Farbwiedergabeindex | Lichtfarbe**
Ra > 80 |
warmweiß, 3.000 K
neutralweiß, 4.000 K
variabel: warmweiß – tageslichtweiß,
2.700 K – 6.500 K

-  **Lebensdauer**
> 50.000 h

-  **Leuchtenfarbe**
weiß

-  **Betriebsart**
schaltbar
schalt- und dimmbar (DALI)

-  **Connectivity**
Livelink integriert

-  **Zusatzausstattung**
Bewegungssensor
Einzelbatterie-System, 3 Stunden
Umschaltrelais für Notstrom-Versorgungs-
Systeme

-  **Zubehör**
Abzieher
Durchgangsverdrahtungen
Einbauszubehör
Kopfstücke
Lichtbandkupplungen



Flächiges Licht
dank CDP-I-Optik



Zubehöre für unterschied-
liche Einbauvarianten

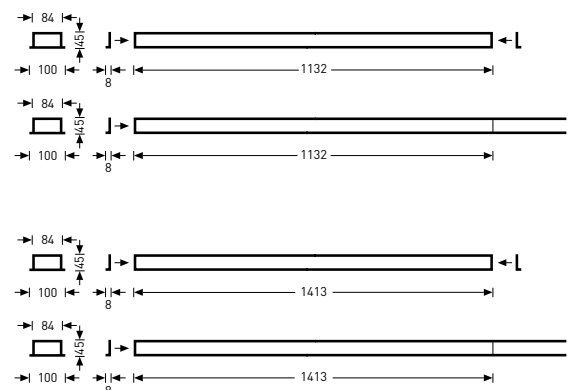

Weitere Varianten siehe www.trilux.com/solvan-flow-led

CREAVO D LED

DAS ZUKUNFTSGERICHTETE
LICHT

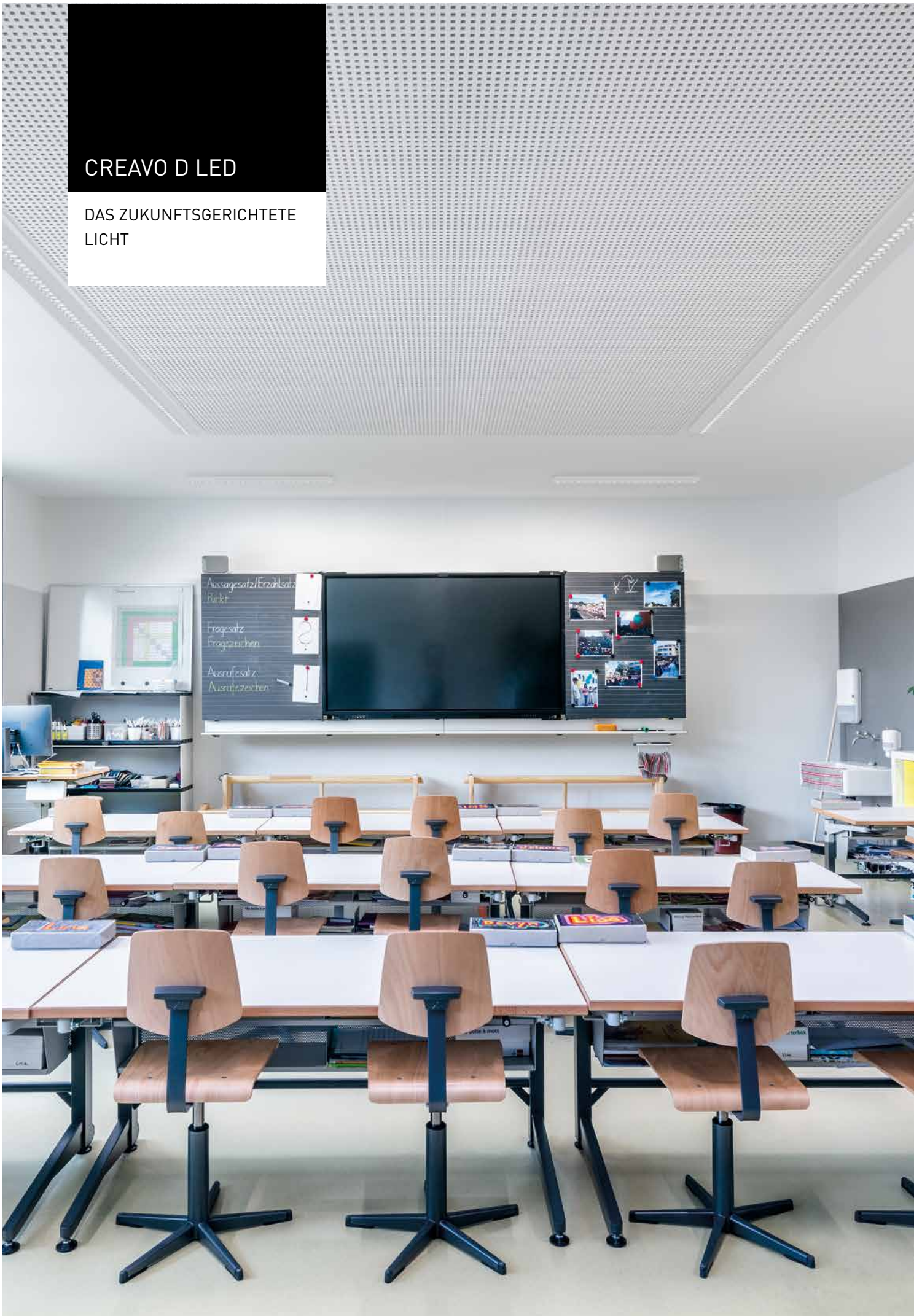



Weitere Produktinformationen
finden Sie unter
www.trilux.com/creavo-led

Creavo D LED

- Montageart**
Anbau
- Montageort**
Decke ohne Einbauöffnung
- Bauform**
quadratisch
langgestreckt
- Ausstrahlungscharakteristik**
breit (auch in UGR16)
wallwasher
- Leuchtenlichtstrom**
3.000 – 7.000 lm
- Farbwiedergabeindex | Lichtfarbe**
Ra > 80, Ra > 90 |
warmweiß, 3.000 K
neutralweiß, 4.000 K
variabel: warmweiß – tageslichtweiß,
2.700 K – 6.500 K
- Lebensdauer**
L90 > 50.000 h
- Leuchtenfarbe**
weiß mit Lichtkammern in anthrazit
weiß mit Lichtkammern in weiß
weiß mit Lichtkammern in schwarz
- Betriebsart**
schalt- und dimmbar (DALI)
schaltbar
- Connectivity**
Livelink integriert
LiveLink Wireless integriert
- Zusatzausstattung**
Schnellstecksystem Linect®
LiveLink Sensor IR Micro zur tageslicht-
abhängigen Regelung und Anwesenheits-
erfassung
Einzelbatterie-System, 3 Stunden
Beacon für Location Based Services
- Zubehör**
Kopfstücke ohne Funktion
Lichtbandkupplungen



Durchgängiges Lichtband
mit nur einer Einspeisung

Auch in quadratisch

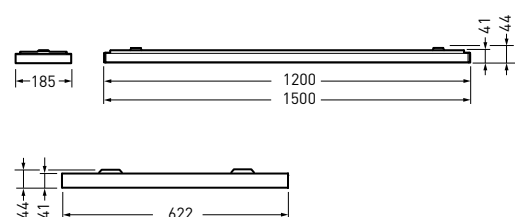

Weitere Varianten siehe www.trilux.com/creavo-led

ARIMO FIT D LED

FLÄCHIGES LICHT IN EINER
NEUEN DIMENSION



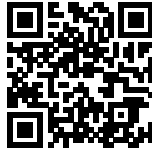

Weitere Produktinformationen
finden Sie unter
www.trilux.com/arimo-fit-led

Arimo Fit D LED

 **Montageart**
Anbau
Hänge

 **Ausstrahlungscharakteristik**
asymmetrisch
tief-breit

 **Leuchtenlichtstrom**
2.000 - 6.500 lm

 **Farbwiedergabeindex | Lichtfarbe**
Ra > 80, Ra > 90 |
warmweiß, 3.000 K
neutralweiß, 4.000 K
variabel: warmweiß – tageslichtweiß,
2.700 K - 6.500 K
Weitere Lichtfarben auf Anfrage

 **Leuchtenfarbe**
Leuchtenkörper: weiß
Deckenplatte: weiß oder silber

 **Betriebsart**
schalt- und dimmbar (DALI)
schaltbar

 **Connectivity**
LiveLink fähig
LiveLink ZigBee integriert

 **Zusatzausstattung**
UGR19 mit oder ohne Mikroprismatik
Individuelle Projektlösungen wie alternative
Leuchtengrößen, Bedruckungen, Fräsung
u.v.m. auf Anfrage

 **Zubehör**
Abpendelzubehör



Formsprache mit Rück-
sprung und Farbauswahl

Kompakte Ausführung oder
andere Optiken erhältlich

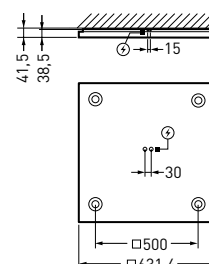
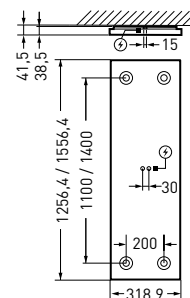
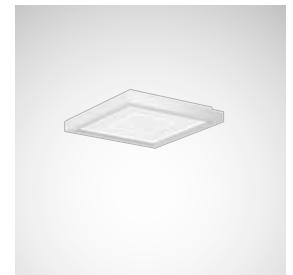

SO-TUBE D LED

INDUSTRIEDESIGN
TRIFFT AUF
MODERNE LED-TECHNIK





Weitere Produktinformationen
finden Sie unter
www.trilux.com/sotube-led



So-Tube D LED



Montageart
Anbau



Montageort
Wand ohne Einbauöffnung
Decke ohne Einbauöffnung



Ausstrahlungscharakteristik
lambertsch



Leuchtenlichtstrom
7.800 lm



Farbwiedergabeindex | Lichtfarbe
Ra > 80 |
warmweiß, 3.000 K
neutralweiß, 4.000 K



Lebensdauer
> 60.000 h



Leuchtenfarbe
schwarz



Betriebsart
schalt- und dimmbar (DALI)



Connectivity
LiveLink fähig
LiveLink Wireless fähig



Zubehör
Anschlussleitungen
Verbindungsleitungen

CE IP20

Runde Lichtaustrittsfläche



Auch als Hängeleuchte

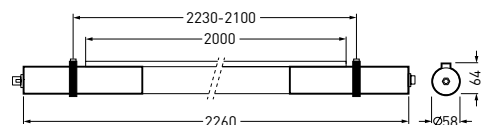

LUCEO SLIM D LED

MODULARES MULTITALENT
FÜR BÜRO UND BILDUNG

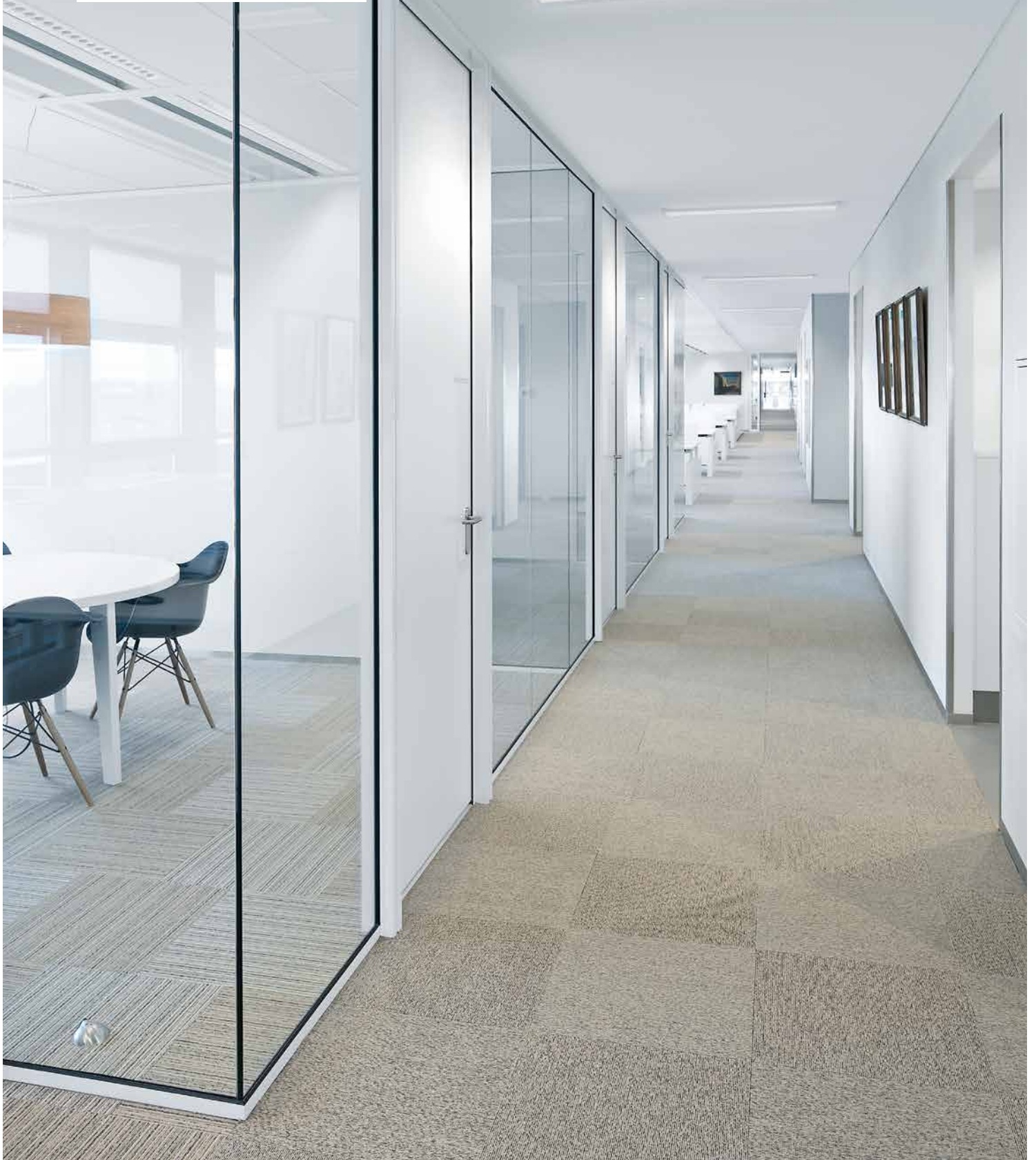



Weitere Produktinformationen
finden Sie unter
www.trilux.com/luceo-slim-led

Luceo Slim D LED

- Montageart**
Anbau
- Montageort**
Decke ohne Einbauöffnung
- Ausstrahlungscharakteristik**
breit
wallwasher
- Leuchtenlichtstrom**
3.200 lm / 5.400 lm
- Farbwiedergabeindex | Lichtfarbe**
Ra > 80 |
warmweiß, 3.000 K
neutralweiß, 4.000 K
variabel: warmweiß – tageslichtweiß,
2.700 K – 6.500 K
- Lebensdauer**
> 50.000 h
- Leuchtenfarbe**
silbergrau
weiß
- Betriebsart**
schalt- und dimmbar (DALI)
- Connectivity**
LiveLink fähig
LiveLink Wireless fähig
- Zubehör**
Lichtbandkupplungen
Lichtbandkupplungen, breit
Montagezubehör
Kopfstücke ohne Funktion
Kopfstücke mit LiveLink Sensor IR Micro
zur tageslichtabhängigen
Regelung und Anwesenheitserfassung



Modular ansteckbare
Funktionskopfstücke

Auch als Hängeleuchte

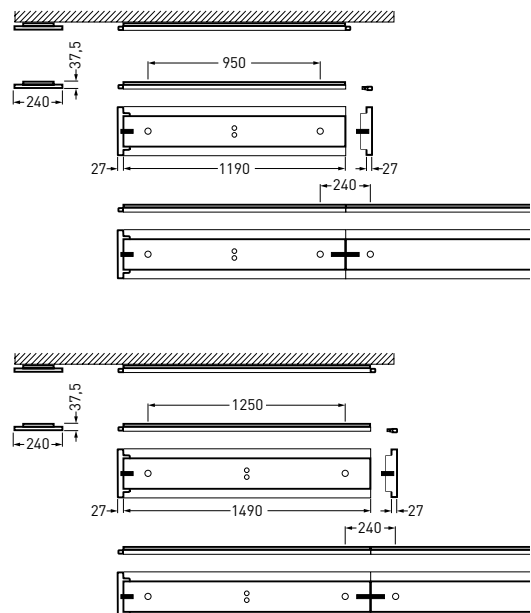

SOLVAN FLOW D LED

DAS ALLROUND-TALENT
FÜR MEHR
PLANUNGSFREIHEIT

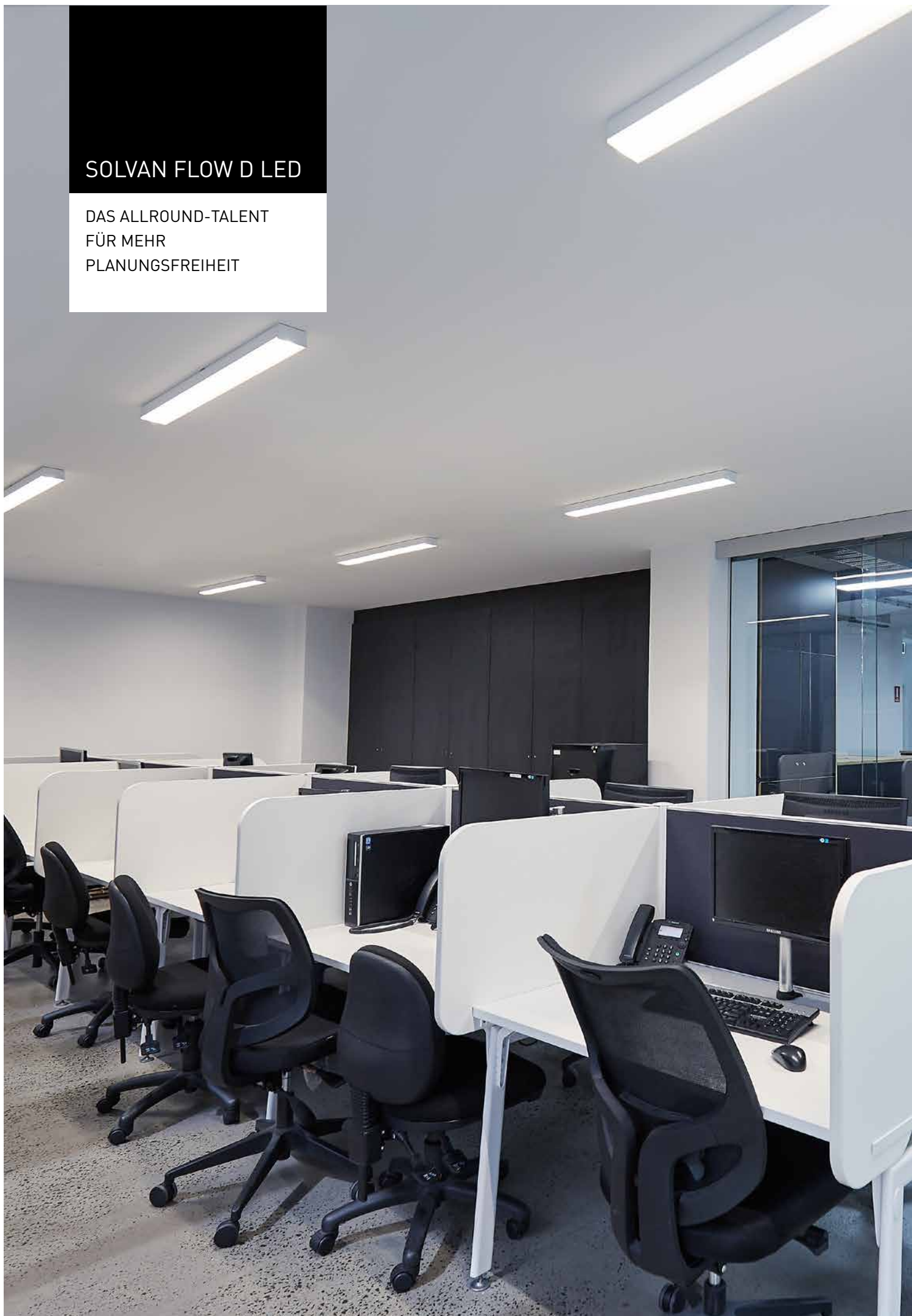



Weitere Produktinformationen
finden Sie unter
www.trilux.com/solvan-flow-led

Solvan Flow D LED

- Montageart**
Anbau

- Montageort**
Decke mit Paneel-System
Decke ohne Einbauöffnung

- Ausstrahlungscharakteristik**
breit

- Leuchtenlichtstrom**
3.000 – 4.500 lm

- Farbwiedergabeindex | Lichtfarbe**
Ra > 80 |
warmweiß, 3.000 K
neutralweiß, 4.000 K
variabel: warmweiß – tageslichtweiß,
2.700 K – 6.500 K

- Lebensdauer**
> 50.000 h

- Leuchtenfarbe**
silbergrau
weiß

- Betriebsart**
schalt- und dimmbar (DALI)
schaltbar

- Connectivity**
Livelink integriert

- Zusatzausstattung**
Bewegungssensor
Einzelbatterie-System, 3 Stunden
Umschaltrelais für Notstrom-Versorgungs-
Systeme

- Zubehör**
Abzieher
Anschlussleitungen
Deckenanschlussdosen
Durchgangsverdrahtungen
Einbauzubehör
Kopfstücke
Lichtbandkupplungen
LiveLink
Seilaufhängungen

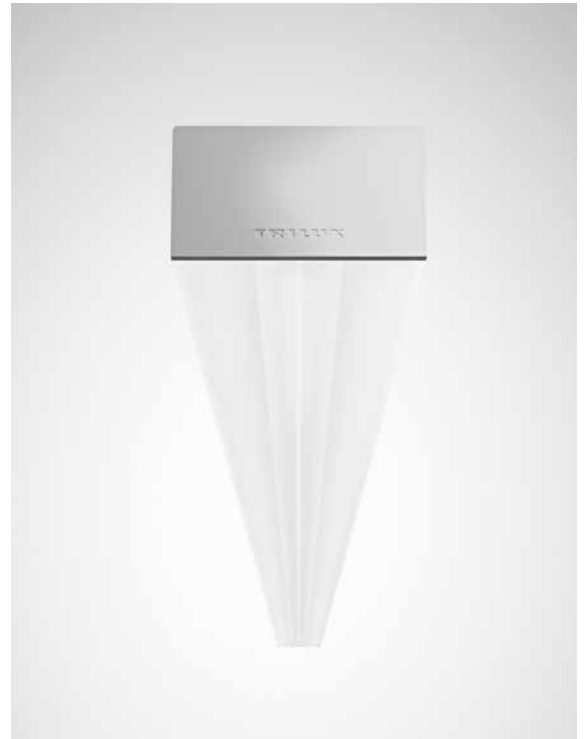

Flächiges Licht
dank CDP-I-Optik

Auch als Hängeleuchte

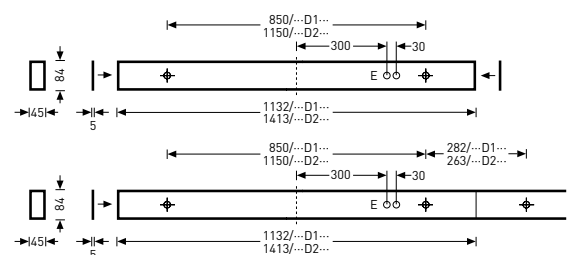
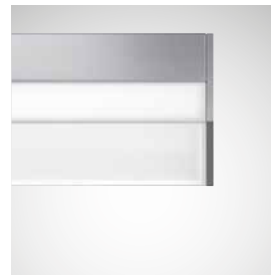

Weitere Varianten siehe www.trilux.com/solvan-flow-led

SOLEGRA LED

GROSSER AUFTRITT
FÜR LICHT UND LEUCHE





Weitere Produktinformationen
finden Sie unter
www.trilux.com/solegra-led

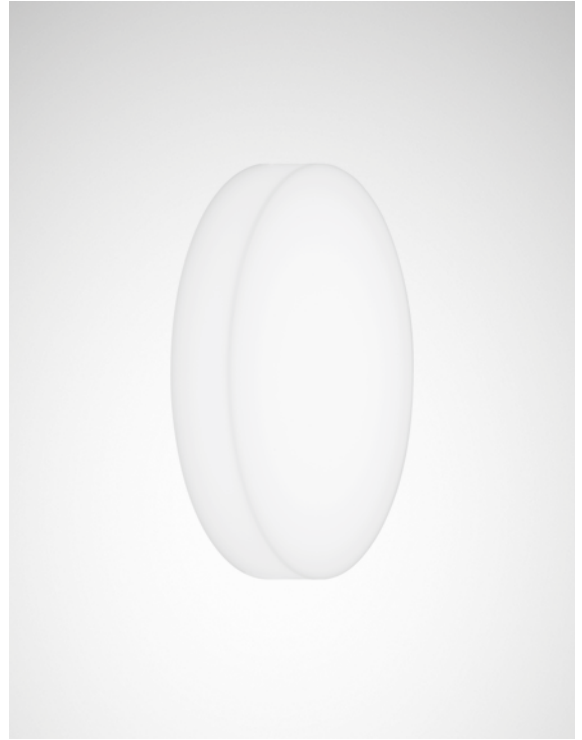

Solegra LED

Montageart

Einbau
Anbau
Hänge

Montageort

Decke ohne Einbauöffnung
Decke mit Einbauöffnung
Wand ohne Einbauöffnung (WD1, WD2)

Ausstrahlungscharakteristik

breit

Leuchtenlichtstrom

2.500 – 23.600 lm

Farbwiedergabeindex | Lichtfarbe

Ra > 80 |
warmweiß, 3.000 K
neutralweiß, 4.000 K
variabel: warmweiß – tageslichtweiß,
2.700 K – 6.500 K

Leuchtenfarbe

weiß
silbergrau
schwarz

Betriebsart

schalt- und dimmbar (DALI)
schaltbar

Zusatzausstattung

Deckenaufhellung bei Anbauvarianten
Einzelbatterie-System, 3 Stunden

Zubehör

Deckenanschlussdosen
Einbaugehäuse
Pendelaufhängungen
Profilrahmen mit CDP-Abdeckscheibe
Profilrahmen, umlaufend
Seilaufhängungen und Netzleitungen

IP20

Individualität dank verschiedener Dekor-Rahmen



CDP-Zubehöre für Bildschirmarbeitsplätze

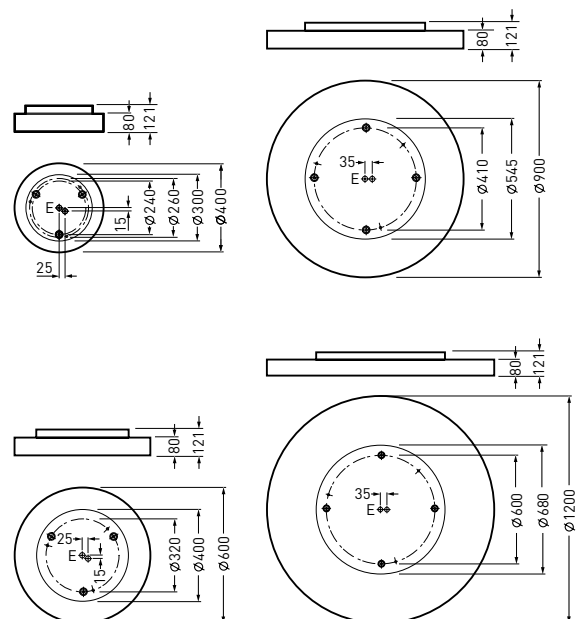

Weitere Varianten siehe www.trilux.com/solegra-led

OYAMO LED

WEICHES LICHT
FÜR ANSPRUCHSVOLLE
RAUMKONZEPTE

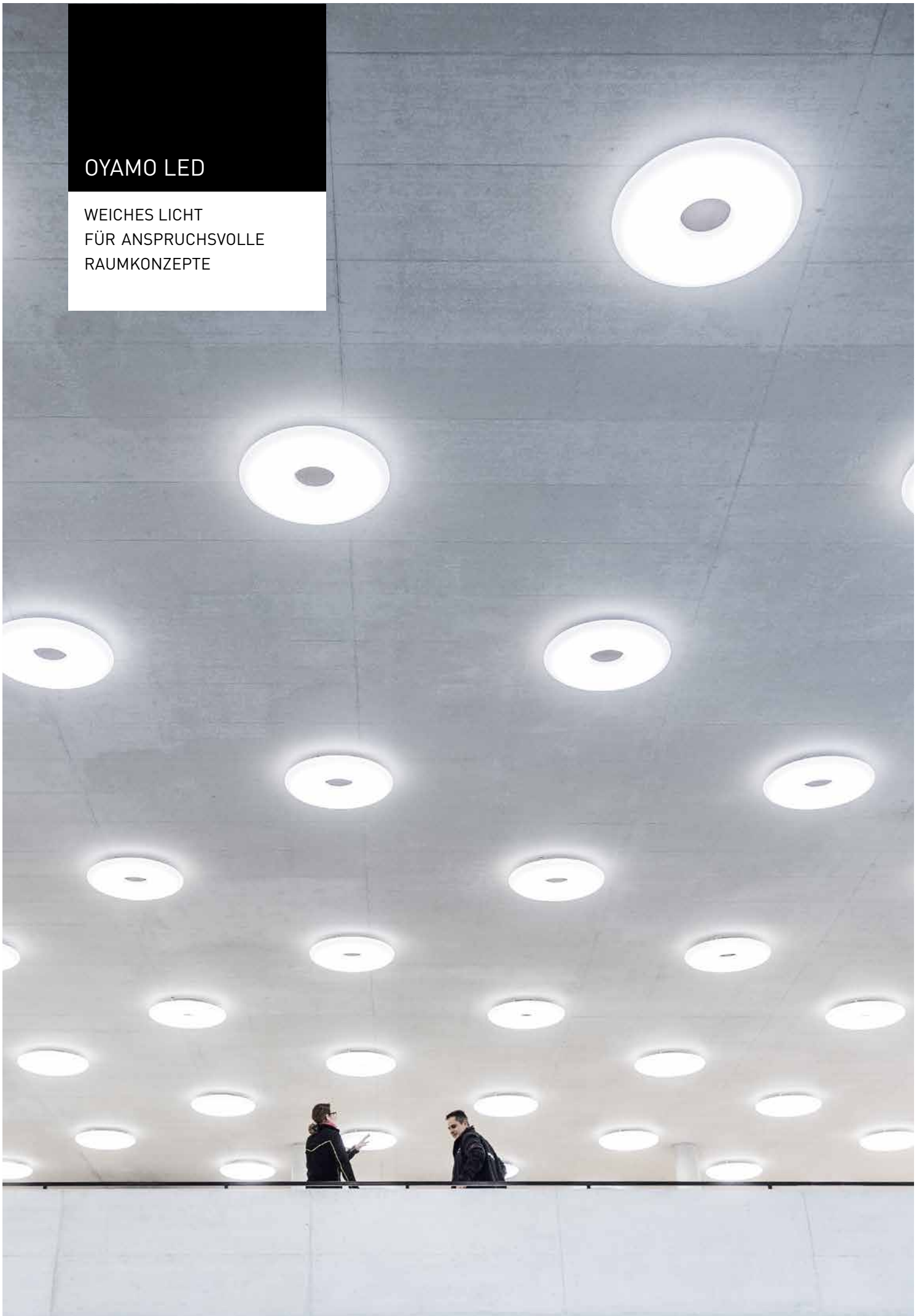



Weitere Produktinformationen
finden Sie unter
www.trilux.com/oyamo-led

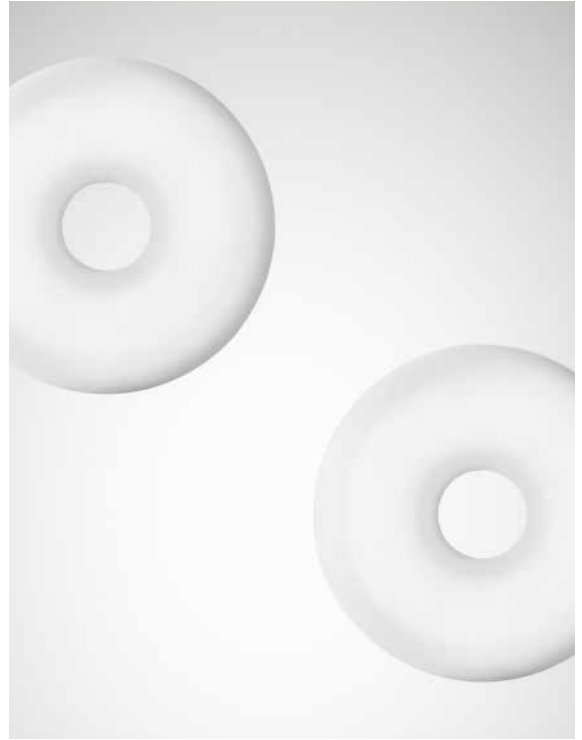

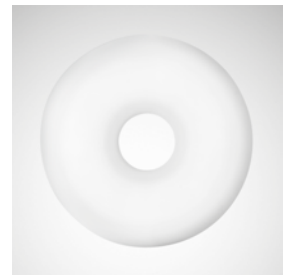

Erhältlich als Anbauvariante

Organisches, rundes Design





Oyamo LED

 **Montageart**
Anbau

 **Montageort**
Wand ohne Einbauöffnung
Decke ohne Einbauöffnung

 **Ausstrahlungscharakteristik**
lambertsch

 **Leuchtenlichtstrom**
4.000 – 4.200 lm

 **Farbwiedergabeindex | Lichtfarbe**
Ra > 80 |
warmweiß, 3.000 K
neutralweiß, 4.000 K

 **Lebensdauer**
> 50.000 h

 **Leuchtenfarbe**
weiß

 **Betriebsart**
schalt- und dimmbar (DALI)

  IP20

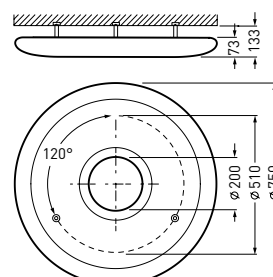

74R LED

EIN KLASSIKER
ERFINDET SICH NEU





Weitere Produktinformationen
finden Sie unter
www.trilux.com/74r-led

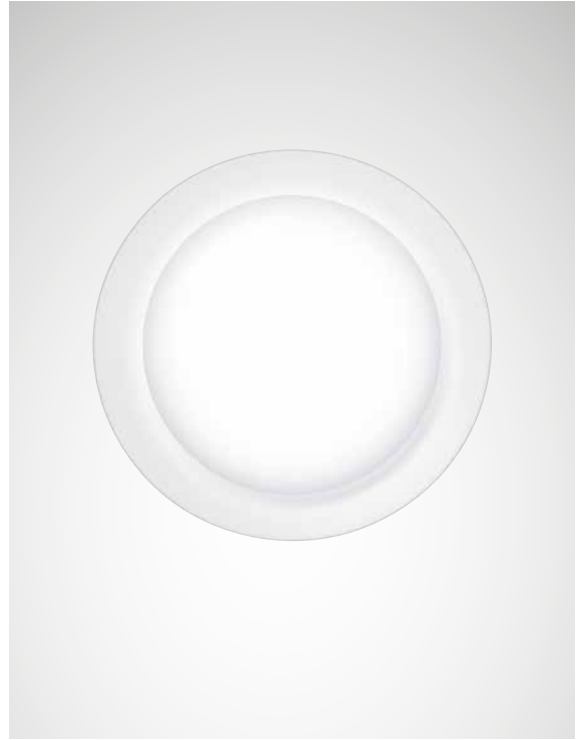

74R LED

Montageart
Anbau
Hänge

Montageort
Wand ohne Einbauöffnung
Decke ohne Einbauöffnung

Ausstrahlungscharakteristik
lambertsch

Leuchtenlichtstrom
1.300 – 3.200 lm

Farbwiedergabeindex | Lichtfarbe
Ra > 80 |
warmweiß, 3.000 K
neutralweiß, 4.000 K
variabel: warmweiß – tageslichtweiß,
2.700 K – 6.500 K

Lebensdauer
> 50.000 h

Leuchtenfarbe
weiß

Betriebsart
schalt- und dimmbar (DALI)
schaltbar

Connectivity
Livelinek integriert

Zusatzausstattung
Bewegungssensor
Einzelbatterie-System, 3 Stunden

Zubehör
Dekor-Ankleidungen
Pendelaufhängungen
Sensor-Fernbedienung



Dekor-Ankleidung
als Zubehör



RGBW Varianten

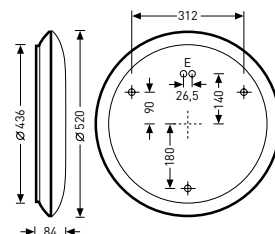
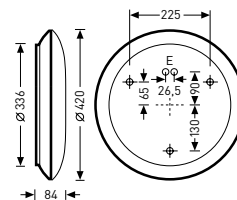
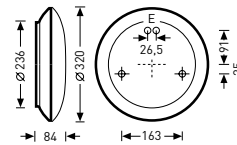

74Q LED

EIN KLASSIKER
ERFINDET SICH NEU

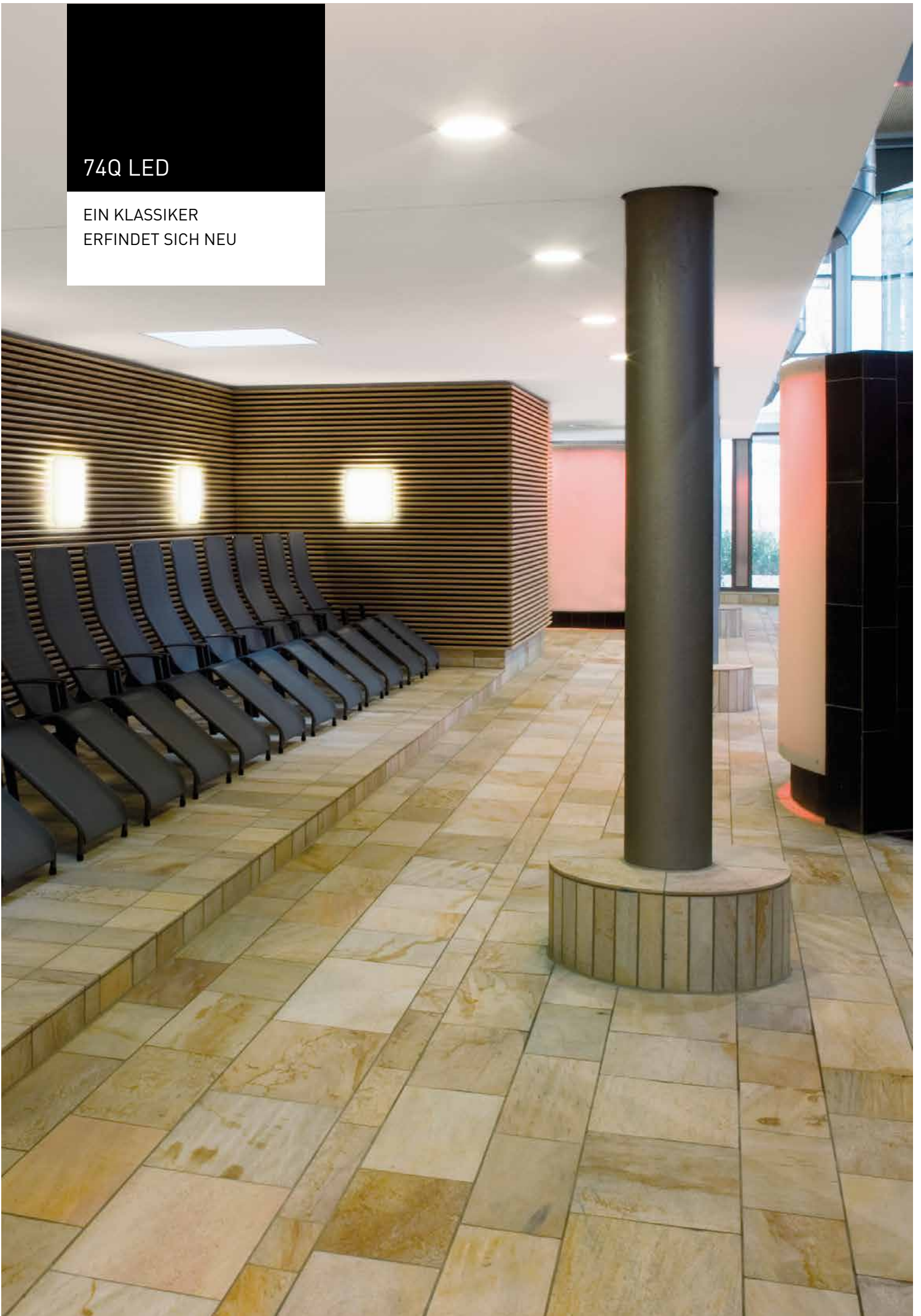



Weitere Produktinformationen
finden Sie unter
www.trilux.com/74q-led



74Q LED

Montageart
Anbau

Montageort
Wand ohne Einbauöffnung
Decke ohne Einbauöffnung

Ausstrahlungscharakteristik
lambertsch

Leuchtenlichtstrom
1.400 – 3.400 lm

Farbwiedergabeindex | Lichtfarbe
Ra > 80 |
warmweiß, 3.000 K
neutralweiß, 4.000 K
variabel: warmweiß – tageslichtweiß,
2.700 K – 6.500 K

Lebensdauer
> 50.000 h

Leuchtenfarbe
weiß

Betriebsart
schalt- und dimmbar (DALI)
schaltbar

Connectivity
Liveline integriert

Zusatzausstattung
Bewegungssensor
Einzelbatterie-System, 3 Stunden

Zubehör
Sensor-Fernbedienung



Attraktives Design



Flexibles und
homogenes Lichtkonzept

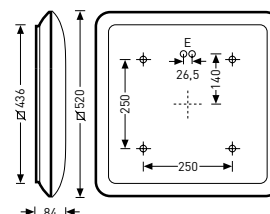
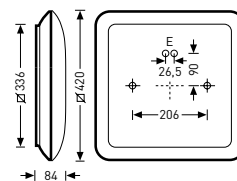
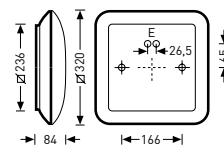
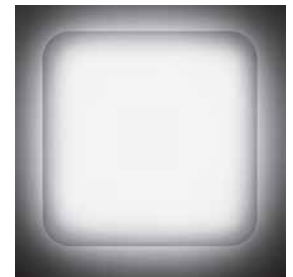

CREAVO H LED

DAS ZUKUNFTSGERICHTETE
LICHT

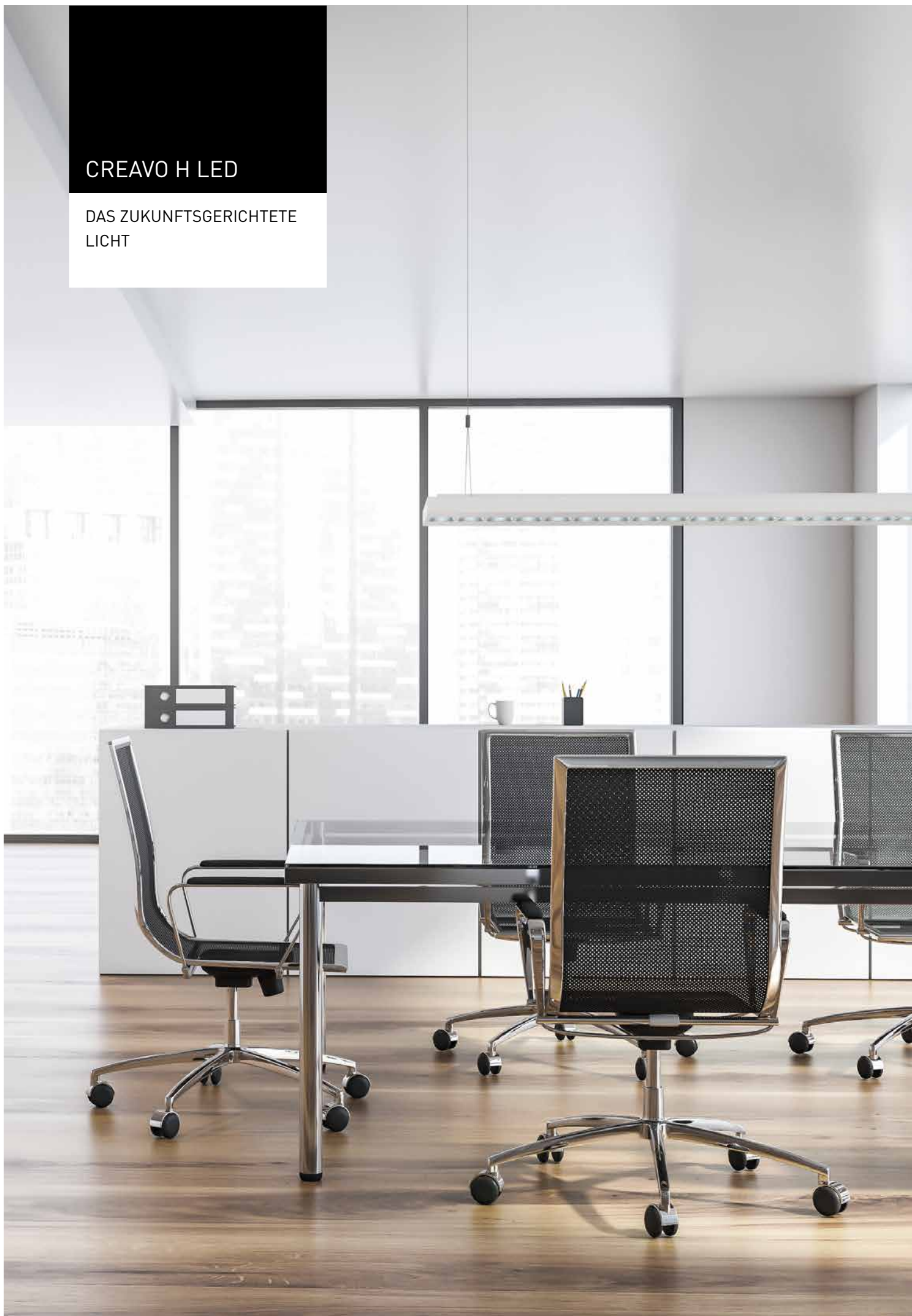



Weitere Produktinformationen
finden Sie unter
www.trilux.com/creavo-led

Creavo H LED

Montageart
Hänge

Montageort
Decke ohne Einbauöffnung

Bauform
langgestreckt

Ausstrahlungscharakteristik
breit (auch in UGR16)
direkt-indirekt

Leuchtenlichtstrom
5.000 - 10.000 lm

Farbwiedergabeindex | Lichtfarbe
Ra > 80, Ra > 90 |
warmweiß, 3.000 K
neutralweiß, 4.000 K
variabel: warmweiß – tageslichtweiß,
2.700 K – 6.500 K

Lebensdauer
L90 > 50.000 h

Leuchtenfarbe
weiß mit Lichtkammern in anthrazit
weiß mit Lichtkammern in weiß
weiß mit Lichtkammern in schwarz

Betriebsart
schalt- und dimmbar (DALI)
schaltbar

Connectivity
Livelink integriert
LiveLink Wireless integriert

Zusatzausstattung
Schnellstecksystem Linect®
LiveLink Sensor IR Micro zur tageslicht-
abhängigen Regelung und Anwesenheits-
erfassung
Einzelbatterie-System, 3 Stunden
Beacon für Location Based Services

Zubehör
Kopfstücke ohne Funktion
Lichtbandkupplungen
Deckenanschlussdosen mit LiveLink
Deckenanschlussdosen mit LiveLink Wireless
Seilabhängungen
Anschlussleitungen



Unterschiedliche
Abstrahlcharakteristika

Auch als Einbau-
und Anbauvariante

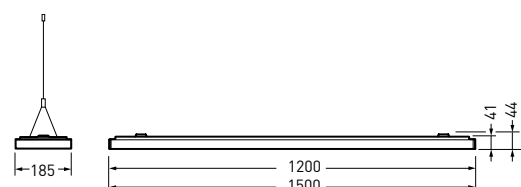

Weitere Varianten siehe www.trilux.com/creavo-led

PARELIA LED

ACHSPARALLELES LICHT
IM GLEICHKLING
MIT DER ARCHITEKTUR

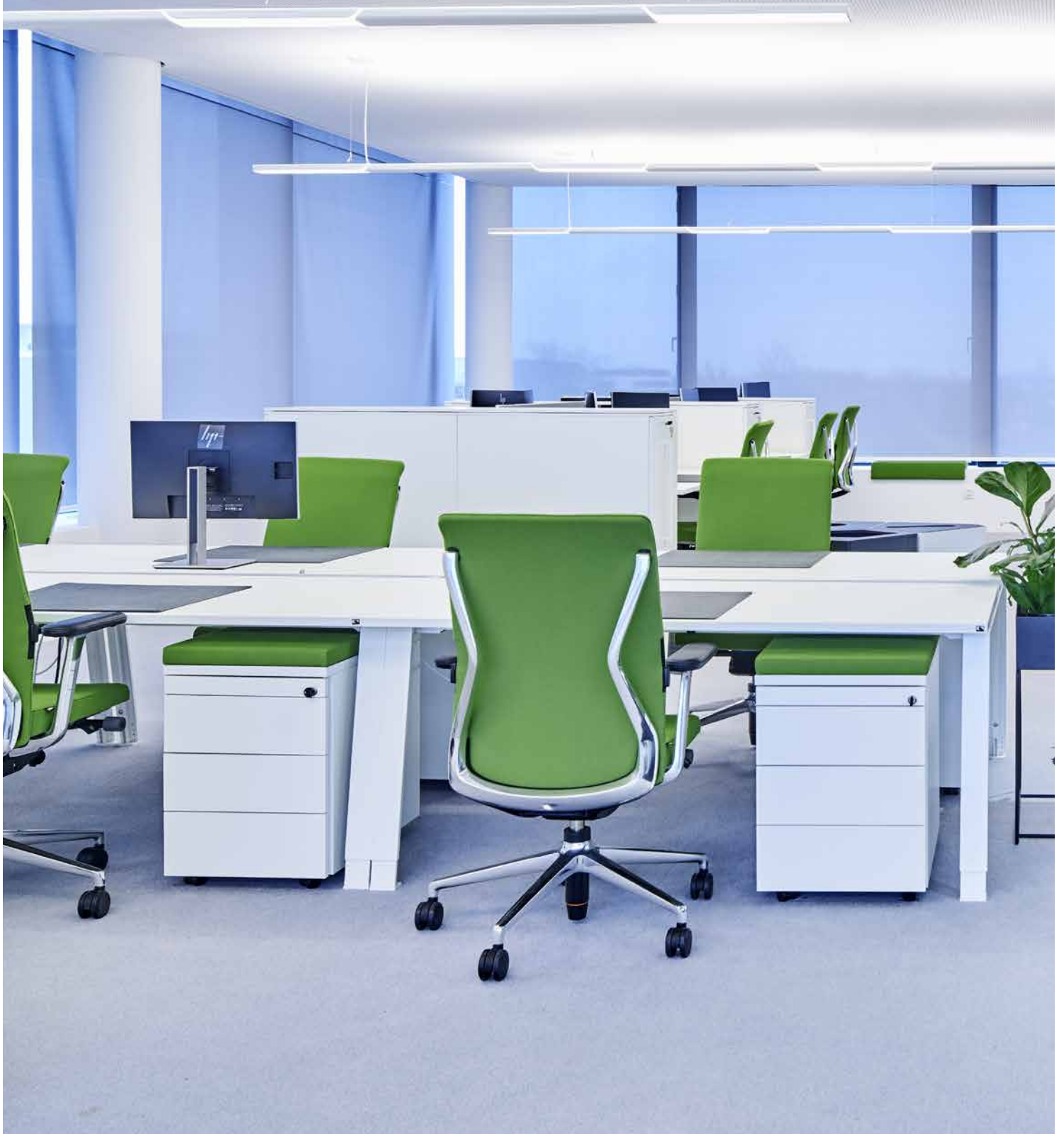





Weitere Produktinformationen
finden Sie unter
www.trilux.com/parelia-led





Parelia LED

 **Montageart**
Hänge

 **Ausstrahlungscharakteristik**
breit
direkt-indirekt

 **Leuchtenlichtstrom**
Einzelleuchte: 13.700 lm
Lichtbandmitte: 12.200 lm

 **Farbwiedergabeindex | Lichtfarbe**
Ra > 80 |
warmweiß, 3.000 K
neutralweiß, 4.000 K
variabel: warmweiß – tageslichtweiß,
2.700 K – 6.500 K

 **Lebensdauer**
> 50.000 h

 **Leuchtenfarbe**
silbergrau
weiß

 **Betriebsart**
schalt- und dimmbar (DALI)

 **Connectivity**
LiveLink fähig
LiveLink Wireless fähig

 **Zusatzausstattung**
LiveLink Sensor IR Micro
zur tageslichtabhängigen Regelung
und Anwesenheitserfassung

 **Zubehör**
Deckenanschlussdosen
Deckenanschlussdosen mit LiveLink
Deckenanschlussdosen mit LiveLink Wireless



Konfigurierbar als Lichtband

Seitlich verlaufende Lichtlinie

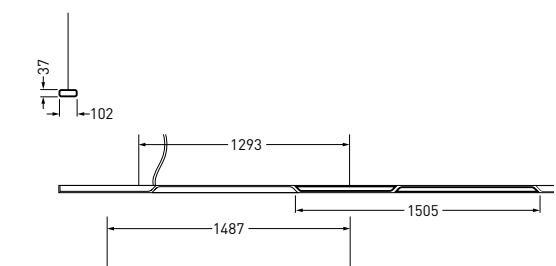
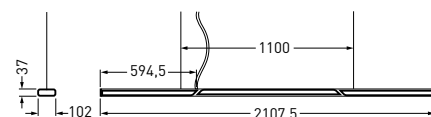
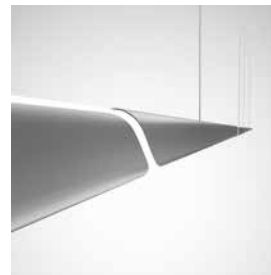

SO-TUBE H LED

INDUSTRIEDESIGN
TRIFFT AUF
MODERNE LED-TECHNIK

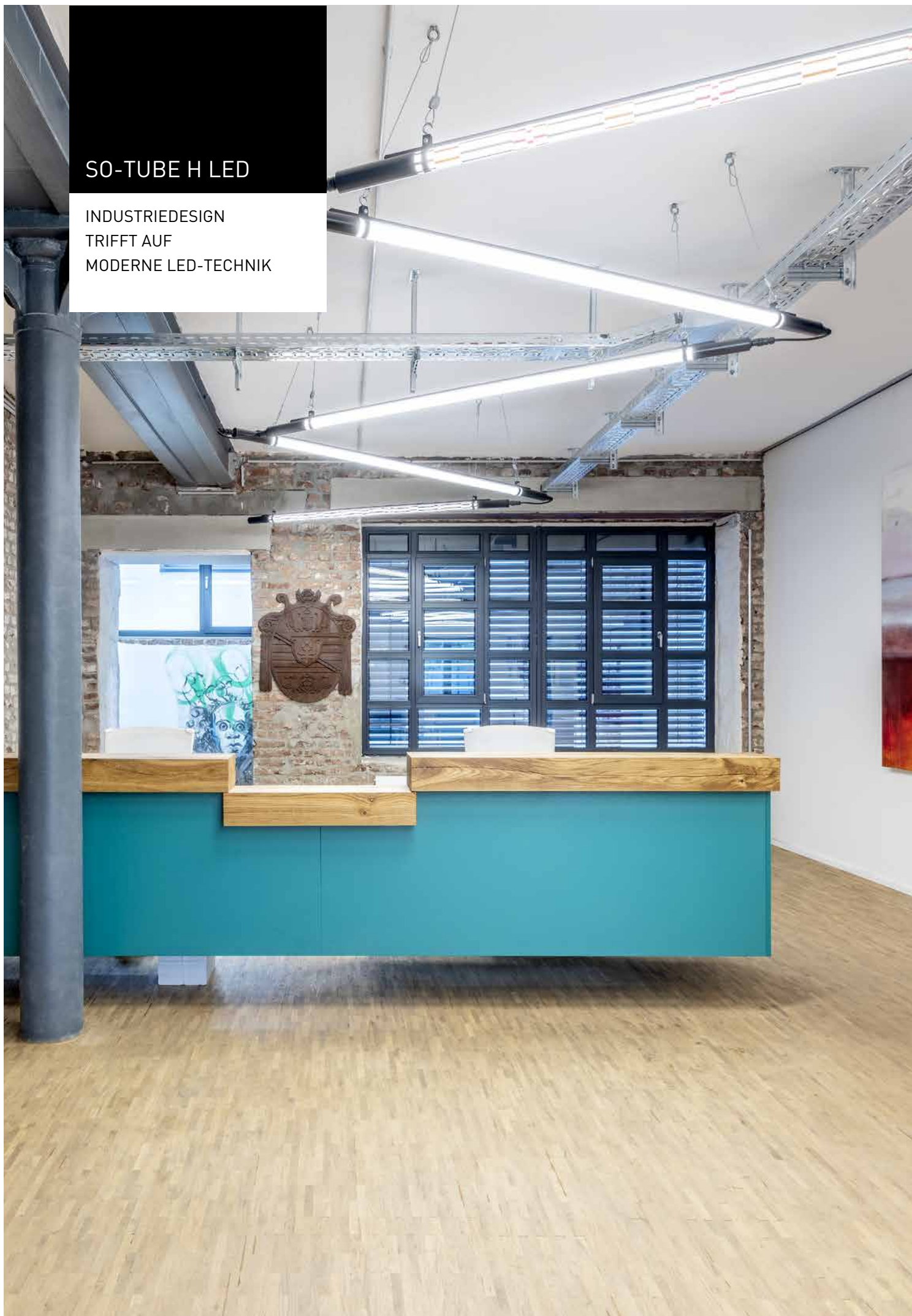



Weitere Produktinformationen
finden Sie unter
www.trilux.com/sotube-led



So-Tube H LED



Montageart
Hänge



Ausstrahlungscharakteristik
lambertsch
direkt-indirekt



Leuchtenlichtstrom
7.800 lm



Farbwiedergabeindex | Lichtfarbe
Ra > 80 |
warmweiß, 3.000 K
neutralweiß, 4.000 K



Lebensdauer
> 60.000 h



Leuchtenfarbe
schwarz



Betriebsart
schalt- und dimmbar (DALI)



Connectivity
LiveLink fähig
LiveLink Wireless fähig



Zubehör
Anschlussleitungen
Deckenanschlussdosen
Deckenanschlussdosen mit LiveLink
Deckenanschlussdosen mit LiveLink Wireless
Verbindungsleitungen

CE IP20

Schellen unterstreichen
das Industriedesign



Auch als Anbauleuchte

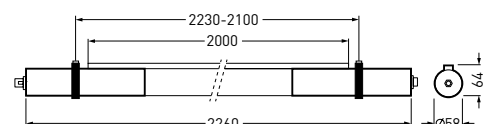

LUCEO SLIM H LED

MODULARES MULTITALENT
FÜR BÜRO UND BILDUNG





Weitere Produktinformationen
finden Sie unter
www.trilux.com/luceo-slim-led

Luceo Slim H LED

	Montageart Hänge
	Ausstrahlungscharakteristik breit direkt-indirekt wallwasher
	Leuchtenlichtstrom 4.000 lm / 6.200 lm
	Farbwiedergabeindex Lichtfarbe Ra > 80 warmweiß, 3.000 K neutralweiß, 4.000 K variabel: warmweiß – tageslichtweiß, 2.700 K – 6.500 K
	Lebensdauer > 50.000 h
	Leuchtenfarbe silbergrau weiß
	Betriebsart schalt- und dimmbar (DALI)
	Connectivity LiveLink fähig LiveLink Wireless fähig
	Zubehör Deckenanschlussdosen Deckenanschlussdosen mit LiveLink Deckenanschlussdosen mit LiveLink Wireless Knotenpunkte Knotenpunktkupplungen Kopfstücke ohne Funktion Kopfstücke mit LiveLink Sensor IR Micro zur tageslichtabhängigen Regelung und Anwesenheitserfassung Lichtbandkupplungen Lichtbandkupplungen, breit Seilabhängungen Anschlussleitungen



Modular ansteckbare
Kopfstücke



Lichtband mit durch-
gehender Lichtfläche

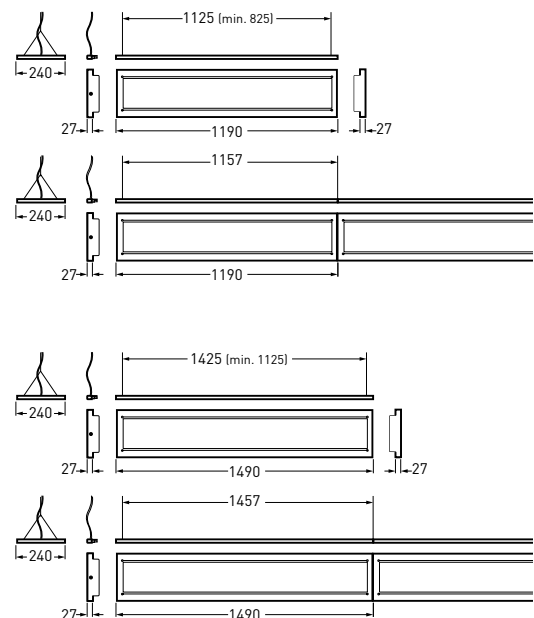

SOLVAN FLOW H LED

DAS ALLROUND-TALENT
FÜR MEHR
PLANUNGSFREIHEIT

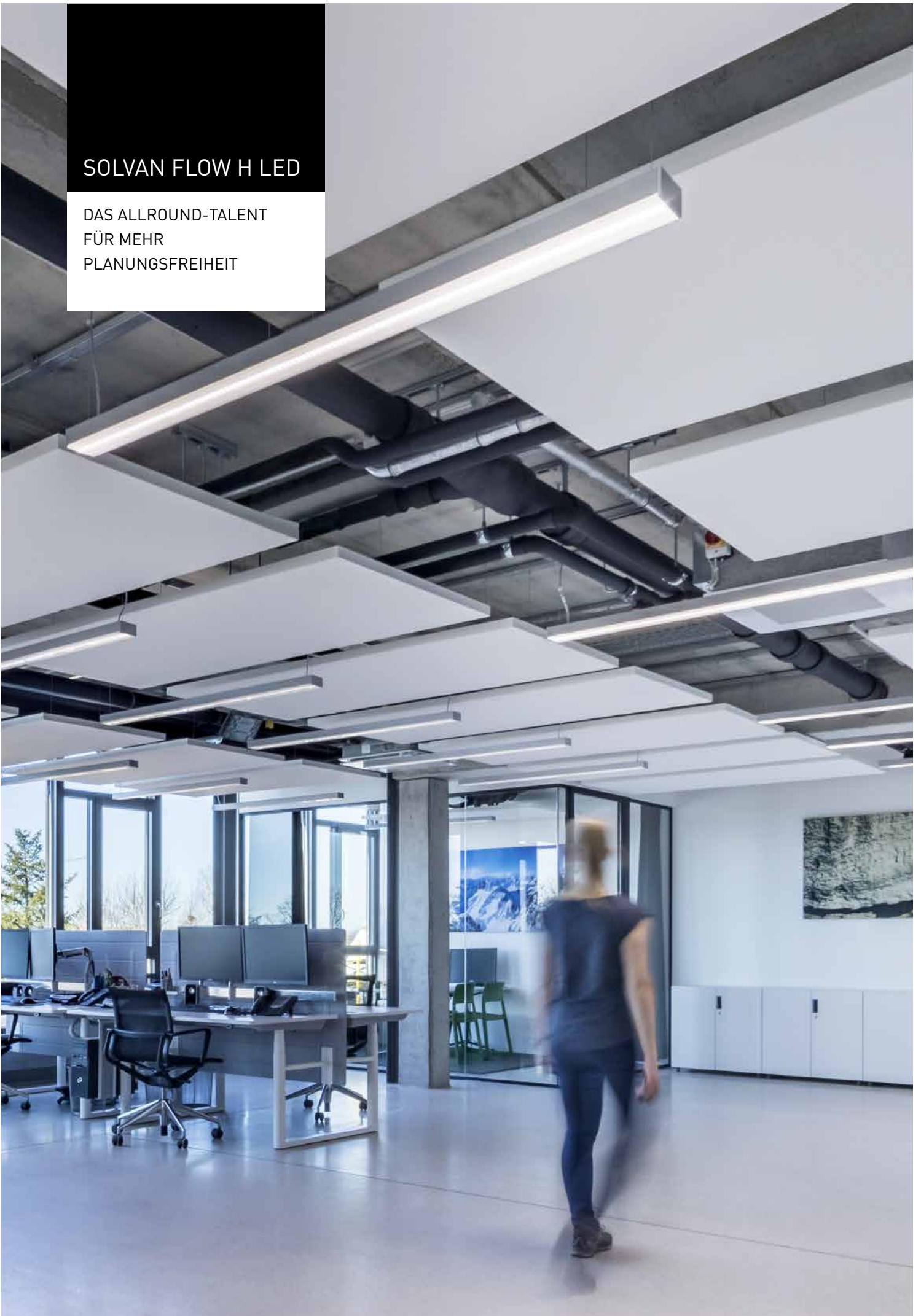



Weitere Produktinformationen
finden Sie unter
www.trilux.com/solvan-flow-led



Flächiges Licht
dank CDP-I-Optik

Auch als Einbau-
und Anbauvariante



Solvan Flow H LED

Montageart
Hänge

Ausstrahlungscharakteristik
breit

Leuchtenlichtstrom
5.300 – 6.300 lm

Farbwiedergabeindex | Lichtfarbe
Ra > 80 |
warmweiß, 3.000 K
neutralweiß, 4.000 K
variabel: warmweiß – tageslichtweiß,
2.700 K – 6.500 K

Leuchtenfarbe
silbergrau
weiß

Betriebsart
schaltbar
schalt- und dimmbar (DALI)

Connectivity
Livelink integriert

Zusatzausstattung
Bewegungssensor
Einzelbatterie-System, 3 Stunden
Umschaltrelais für Notstrom-Versorgungs-
Systeme

Zubehör
Abzieher
Anschlussleitungen
Deckenanschlussdosen
Durchgangsverdrahtungen
Kopfstücke
Lichtbandkupplungen
LiveLink
Seilaufhängungen

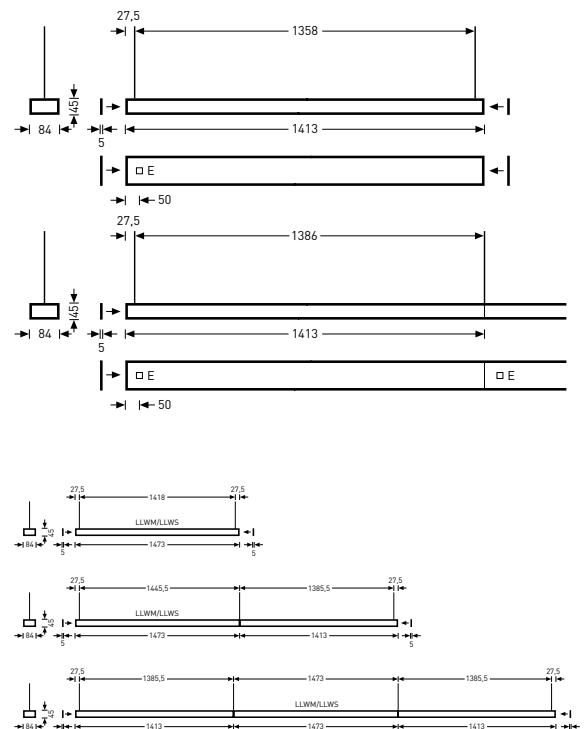

BICULT LED

DIE LICHT-REVOLUTION
AUF DEM SCHREIBTISCH

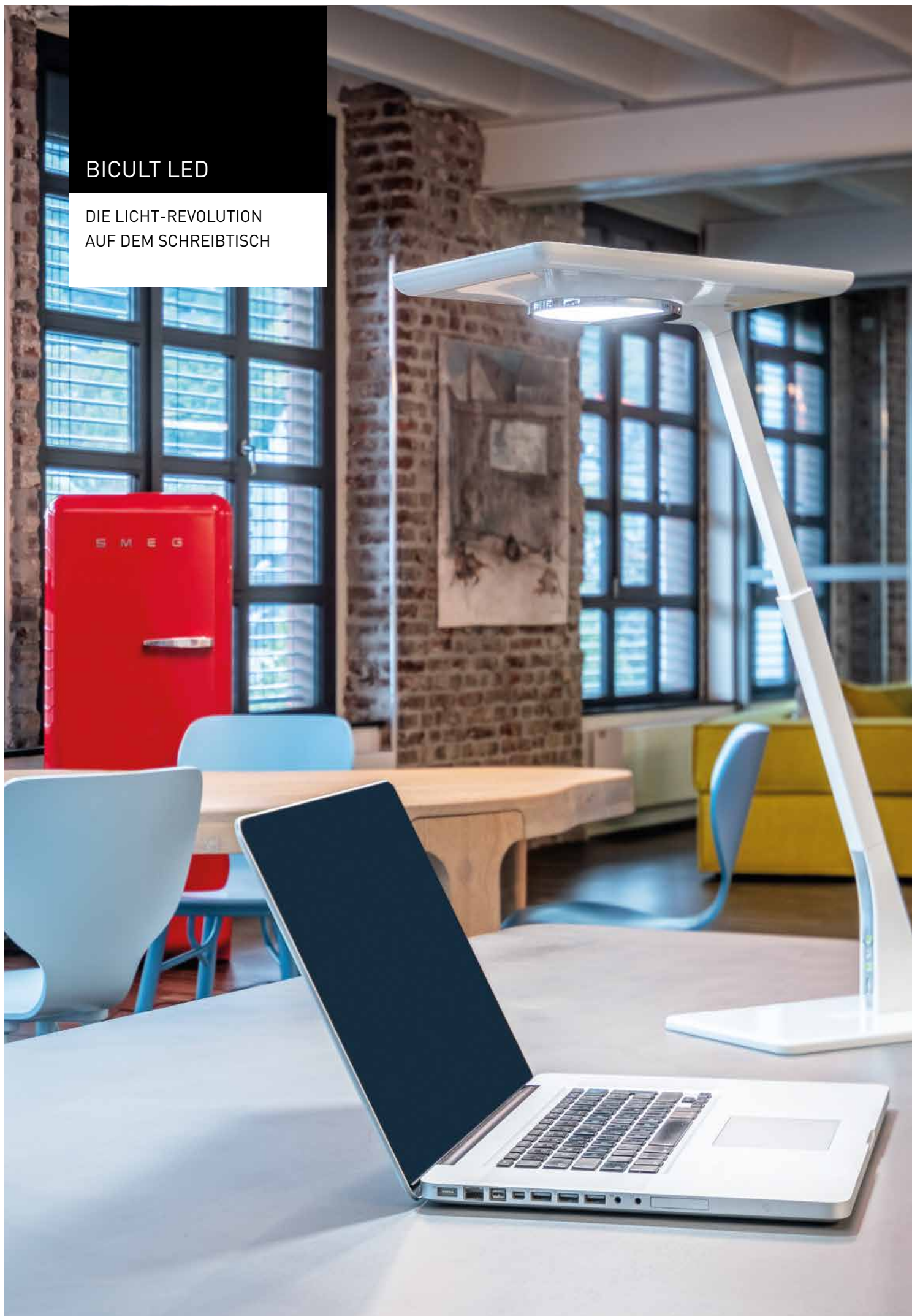

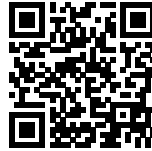

Weitere Produktinformationen
finden Sie unter
www.trilux.com/bicult-led



Bicult LED

Montageart
Aufstellen

Montageort
Tisch und Oberfläche

Ausstrahlungscharakteristik
Indirektanteil: Lambertisch mit Triple Glare Control System (TGCS)
Direktanteil: Asymmetrisch-breit strahlend

Leuchtenlichtstrom
indirekt 5.000 lm
direkt 500 lm

Farbwiedergabeindex | Lichtfarbe
Ra > 80 |
variabel: warmweiß – tageslichtweiß,
2.700 K – 6.000 K

Lebensdauer
> 50.000 h

Leuchtenfarbe
schwarz
silbergrau
weiß

Betriebsart
schalt- und dimmbar (DALI)

Connectivity
LiveLink Workplace
Vernetzung über BLE Netzwerk

Zusatzausstattung
Drei verschiedene Varianten
(Comfort, Smart Single, Smart Connect)
Höhenverstellbarer Leuchtenkopf
USB-Ladeport oder induktive Ladefunktion
Varianten mit Tischklemme

Zubehör
Drahtloser externer Funktaster



Tischleuchte
mit Indirektanteil



Lichteinstellung per App

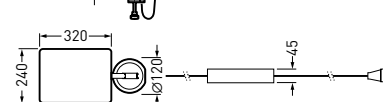
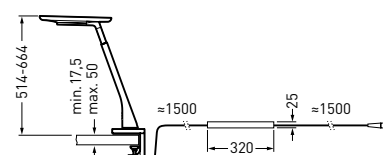
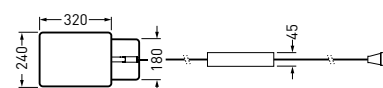
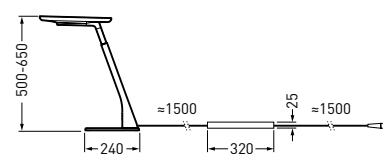
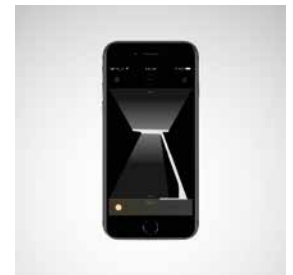

LUCEO SLIM S LED

FLEXIBEL MIT KÖPFCHEN



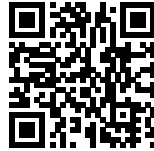



Weitere Produktinformationen
finden Sie unter
www.trilux.com/luceo-slim-s-led

Luceo Slim S LED

 **Montageart**
Aufstellen

 **Montageort**
Boden

 **Ausstrahlungscharakteristik**
Indirektanteil: Lambertisch
Direktanteil: Prismatisch-asymmetrisch-breit
strahlend

 **Leuchtenlichtstrom**
8.700 – 15.300 lm

 **Farbwiedergabeindex | Lichtfarbe**
Ra > 80 |
warmweiß, 3.000 K
neutralweiß, 4.000 K
variabel: warmweiß – tageslichtweiß,
2.700 K – 6.000 K

 **Lebensdauer**
> 50.000 h

 **Leuchtenfarbe**
silbergrau
weiß

 **Betriebsart**
schalt- und dimmbar (DALI)

 **Connectivity**
LiveLink Workplace
Vernetzung über BLE Netzwerk

 **Zusatzausstattung**
Direkt- und Indirektanteil getrennt steuerbar
Drei verschiedene Varianten:
ETDD – ohne Sensorik
ETDS – mit Tageslicht- und Präsenzsensoren
ETDI – mit HF-Sensorik

 **Zubehör**
Drahtloser externer Funktaster



Individuelles Licht via
LiveLink Workplace App

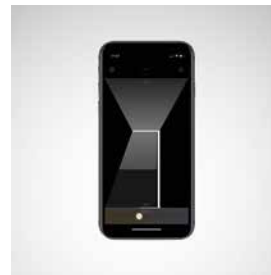

Flacher Leuchtenkopf

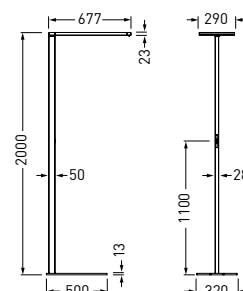
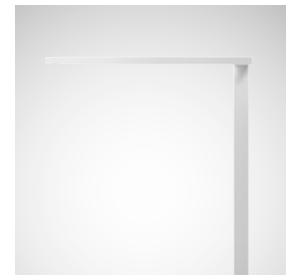

FINEA LED

DAS LINEARE,
DIGITALE LICHTWERKZEUG

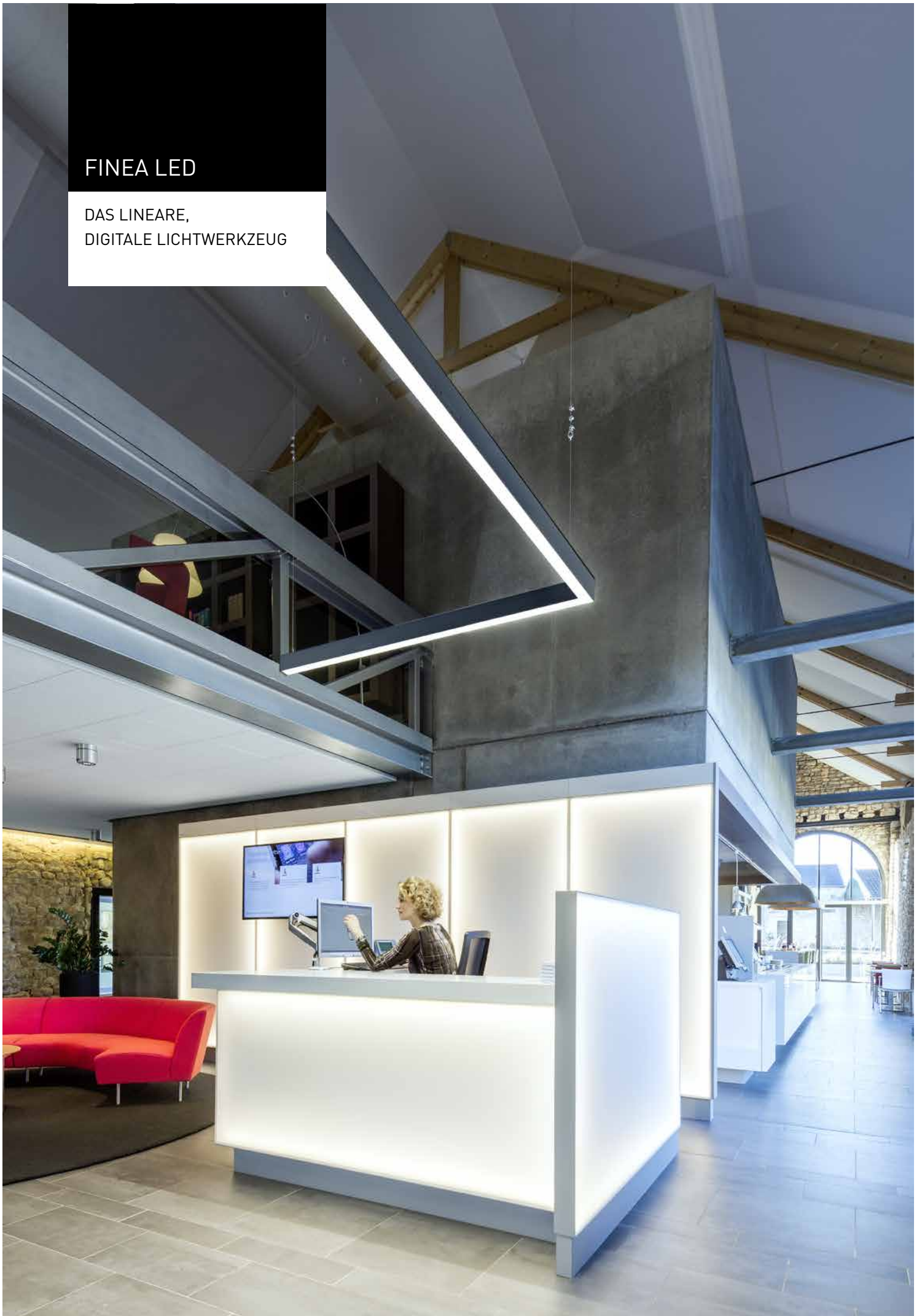

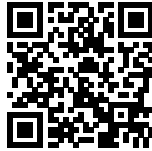

Weitere Produktinformationen
finden Sie unter
www.trilux.com/finea-led

Finea LED



Montageart

Einbau, mit Rand für gesägte Deckenöffnungen
Anbau
Hänge, nur direkt strahlend
Hänge, direkt/indirekt strahlend
Wandanbau, direkt/indirekt strahlend



Montageort

Decke
Wand



Lichtpunkthöhe

variabel



Ausstrahlungscharakteristik

direkt
direkt/indirekt
UGR16
UGR19
asymmetrisch (Wandfluter)
lambertsch



Leuchtenlichtstrom

1.800 bis 4.500 lm/m direkt strahlend
bis 2.500 lm/m indirekt strahlend



Farbwiedergabeindex | Lichtfarbe

Ra > 80, Ra > 90 |
warmweiß, 2.700 K
warmweiß, 3.000 K
neutralweiß, 4.000 K
variabel: warmweiß – tageslichtweiß,
2.700 K – 6.000 K



Lebensdauer

L90 > 50.000 h



Leuchtenfarbe

weiß
schwarz
silberfarbig



Betriebsart

dimmbar
Einspeisung über Klemmenblock oder
Einspeisung über Anschlussleitung mit
Wieland-Stecker GST 18/5 (schaltbar)
schaltbar
Einspeisung über Klemmenblock oder
Einspeisung über Anschlussleitung mit
Wieland-Stecker GST 18/3 (schaltbar)



Connectivity

LiveLink (LLWM/LLWS)



Zusatzausstattung

autarker Notlichtbatterienbaustein EB3h
Umschaltrelais zum Anschluss an
Zentralbatterieanlagen (UR)



Zubehör

Zubehöre wie z.B. zur Deckeneinbau-
installation sind Bestandteil des
konfigurierten Gesamtsystems



Ideal zur gezielten
Akzentuierung

Ideal zur flächigen
Beleuchtung

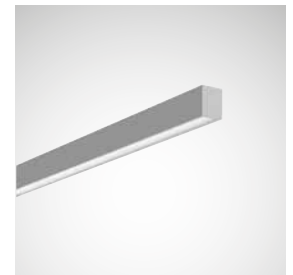

INSPIRATIONEN INDUSTRY

SMARTE LICHTLÖSUNGEN
FÜR MEHR SICHERHEIT UND
PRODUKTIVITÄT



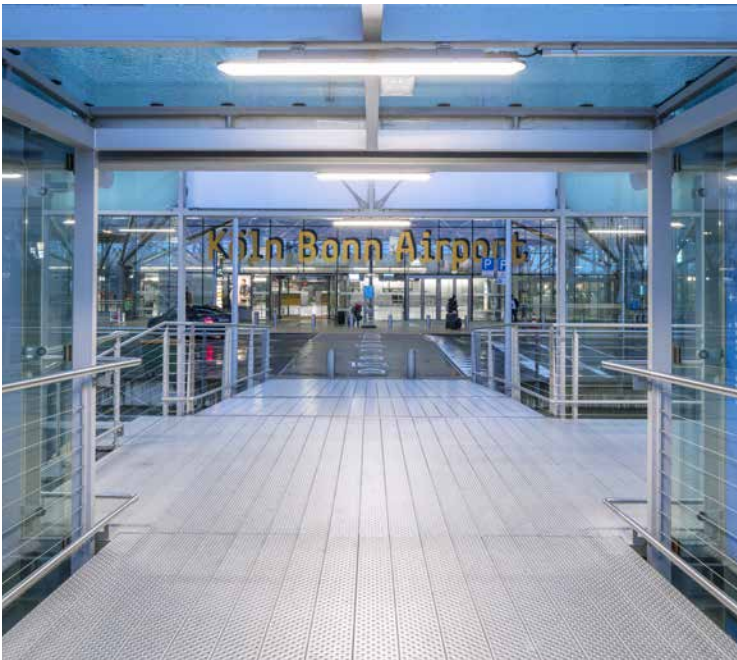

Der Wettbewerb für Unternehmen aller Branchen nimmt stetig zu. Unternehmen suchen auf allen Ebenen nach Möglichkeiten, um Kosten zu reduzieren, die Arbeitsbedingungen für ihre Mitarbeiter zu verbessern und die Prozesse durch Vernetzung und Digitalisierung zu optimieren. Ein zentraler, häufig unterschätzter Ansatzpunkt: die Beleuchtung. Mit TRILUX als kompetentem Partner können Industrieunternehmen die Potenziale einer digitalen, intelligenten und vernetzten Beleuchtung schnell, sicher und einfach heben. Wir entwickeln gemeinsam mit Ihnen ganzheitliche, bereichsübergreifende Lösungen für jede Applikation – angefangen bei Produktions- und Lagerhallen über Spezialbereiche, Gänge, Treppenhäuser und Büroarbeitsplätze bis hin zum gebäudenahen Außenbereich. Sowohl für Neubauten als auch für Sanierungsprojekte.

E-LINE NEXT LED

AUS ERFAHRUNG.
AUS DEM MARKT.
FÜR DIE ZUKUNFT.



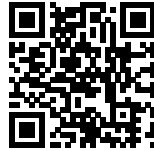

Weitere Produktinformationen
finden Sie unter
www.trilux.com/e-line-next

E-Line Next LED



Montageart

Anbau | Hänge



Montageort

Decke ohne Einbauöffnung



Lichtpunkthöhe

2,5 m bis 20 m



Ausstrahlungscharakteristik

9 Linsenoptiken:
Very Wide (LVW), Wide (LW), Narrow (LN), Very narrow (LVN), Extreme narrow (LEN), Double asymmetric wide (LDAW), Double asymmetric narrow (LDAN), Asymmetric narrow (LAN), Wide (19) (LW19)
2 Opale Optiken:
Lambertian (DL), Slim Lambertian (DSL)
4 Prismenoptiken:
Wide-Wide (PWW), Wide (PW), Narrow (PVN), Wide (19) (PW19)



Leuchtenlichtstrom

2.000 lm bis 20.000 lm
2.000 lm bis 10.000 lm: in 500 lm-Schritten
10.000 lm bis 20.000 lm: in 1.000 lm-Schritten



Farbwiedergabeindex | Lichtfarbe

Ra > 80 | Ra > 90
3.000 K | 4.000 K | 6.500 K | ACT



Lebensdauer

50.000 h / L 80 / tq 35 °C
70.000 h / L 80 / tq 50 °C
> 70.000 h / L80 / tq 50°



Leuchtenfarbe

weiß 01 | silbergrau 03 | schwarz 05



Betriebsart

schalt- und dimmbar (DALI)



Connectivity

Sensorik | CLO ready | LiveLink |
Monitoring ready (MOR) | Beacon ready



Zusatzausstattung

Strahlereinsätze | Stromschieneneinsätze |
Sensoreinsätze | Lichtmanagement-einsätze |
Notlichteinsätze | Blindmoduleinsätze |
Lightpanel-Verbinder | Fixpoint-Verbinder |
Feuchtraumleuchten-Verbinder |
Mirona Fit-Verbinder | X-T-L-Verbinder



Zubehör

Tragprofile | Blindabdeckungen | Kopfstücke |
Dichtungen | IP-Abdeckungen | diverses
Zubehör für den Deckenanbau sowie Seil-,
Dekor- und Deckenaufhängungen



15 anwendungsspezifische
Optiken

IP64 Variante



FIDESCA-PM LED

HÖCHSTE EFFIZIENZ
FÜR REINRÄUME





Weitere Produktinformationen
finden Sie unter
www.trilux.com/fidescapm



6.800 – 12.400 Lumen

Abdeckscheibe VSG in IK08



Fidesca-PM LED



Montageart

Anbau
Einbau



Montageort

Decke ohne Einbauöffnung



Ausstrahlungscharakteristik

breit



Leuchtenlichtstrom

6.800 – 12.400 lm



Farbwiedergabeindex | Lichtfarbe

Ra > 90 |
neutralweiß, 4.000 K



Lebensdauer

> 70.000 h



Leuchtenfarbe

weiß



Betriebsart

schalt- und dimmbar (DALI)



Zubehör

Einbaurahmen
Passstücke
Sauger

CE IP65

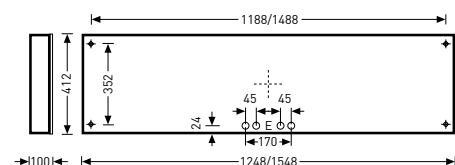
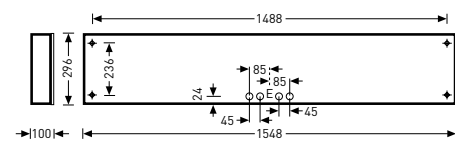

NEXTREMA G3 LED

DIE ROBUSTE
FEUCHTRAUMLEUCHE
FÜR EXTREMSITUATIONEN





Weitere Produktinformationen
finden Sie unter
www.trilux.com/nextrema-g3-led

Nextrema G3 LED

Montageart
Anbau
Hänge

Montageort
Decke ohne Einbauöffnung
Wand ohne Einbauöffnung
Outdoor Decke ohne Einbauöffnung
Outdoor Wand ohne Einbauöffnung
Outdoor Wand überdacht
Outdoor Wand nicht überdacht

Ausstrahlungscharakteristik
breit
extrem breit
tief-breit
asymmetrisch

Leuchtenlichtstrom
2.300 – 13.000 lm

Farbwiedergabeindex | Lichtfarbe
Ra > 80 |
neutralweiß, 4.000 K

Lebensdauer
> 85.000 h
> 100.000 h

Leuchtenfarbe
anthrazit

Betriebsart
schaltbar
schalt- und dimmbar (DALI)

Connectivity
Livelink integriert
Monitoring ready
CLO ready
Schwarmintelligenz

Zusatzausstattung
Schnellstecksystem Phönix
Schnellstecksystem Wieland
Durchgangsverdrahtung
Bewegungssensor
HCL optional

Zubehör
Diebstahlsicherungen
Notlichtleuchten
Sensor-Fernbedienung
Stahlband-Aufhängungen
Wandhalterung



Höhere Leistung:
bis zu 170 lm/W

Intelligente Steuerung

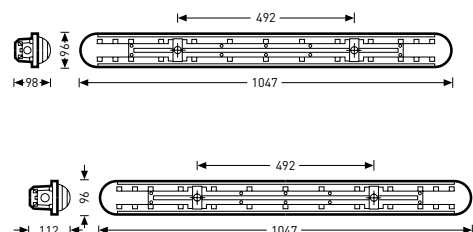
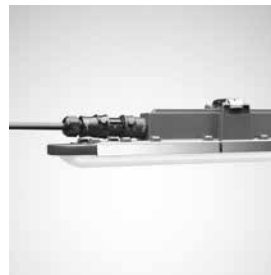

ARAGON FIT LED

EFFIZIENZ, QUALITÄT
UND INTELLIGENZ
AUF PRO-NIVEAU





Weitere Produktinformationen
finden Sie unter
www.trilux.com/aragon-fit-led

Aragon Fit LED

Montageart
Anbau
Hänge

Montageort
Decke ohne Einbauöffnung
Wand ohne Einbauöffnung
Outdoor Wand überdacht
Outdoor Decke ohne Einbauöffnung

Ausstrahlungscharakteristik
breit
tief
extrem breit
asymmetrisch
sehr breit

Leuchtenlichtstrom
2.100 – 10.200 lm

Farbwiedergabeindex | Lichtfarbe
Ra > 90
Ra > 80 |
neutralweiß, 4.000 K
tageslichtweiß, 6.500 K

Lebensdauer
> 70.000 h

Leuchtenfarbe
lichtgrau
transluzent

Betriebsart
schaltbar
schalt- und dimmbar (DALI)

Connectivity
CLO ready
Schwarmintelligenz
LiveLink wireless
LiveLink integriert
Monitoring ready

Zusatzausstattung
HCL optional
Durchgangsverdrahtung
Bewegungssensor
Multilumen Option
Einzelbatterie-System, 3 Stunden

Zubehör
Diebstahlsicherungen
Sensor-Fernbedienung
Stahlband-Aufhängungen
Wandhalterung



Spezielle Parkhausvarianten Optional: Projektverpackung

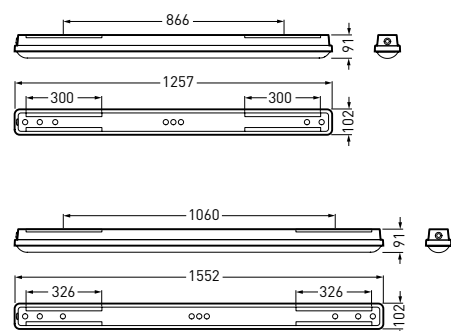

OLEVEON FIT LED

EINFACH GEPLANT.
FLEXIBEL SANIERT.
FIT FÜR DIE ZUKUNFT.



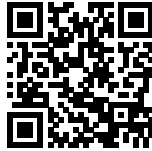

Weitere Produktinformationen
finden Sie unter
www.trilux.com/oleveon-fit-led

Oleveon Fit LED

Montageart

Hänge
Anbau

Montageort

Wand ohne Einbauöffnung
Decke ohne Einbauöffnung
Outdoor Wand überdacht
Outdoor Decke ohne Einbauöffnung

Ausstrahlungscharakteristik

breit
lambertsch

Leuchtenlichtstrom

1.750 – 7.900 lm

Farbwiedergabeindex | Lichtfarbe

Ra > 80 |
neutralweiß, 4.000 K
tageslichtweiß, 6.500 K

Lebensdauer

> 50.000 h

Leuchtenfarbe

lichtgrau

Betriebsart

schalt- und dimmbar (DALI)
schaltbar

Connectivity

Livelihood integriert
Monitoring ready
CLO ready
LiveLink wireless

Zusatzausstattung

HCL optional
Bewegungssensor
Durchgangsverdrahtung
Einzelbatterie-System, 3 Stunden
Multilumen Option
Schnellstecksystem ADELS

Zubehör

Diebstahlsicherungen
Sensor-Fernbedienung
Stahlband-Aufhängungen
Wandhalterung



3D-Prismentechnologie



Flexible Befestigung
und Multilumen

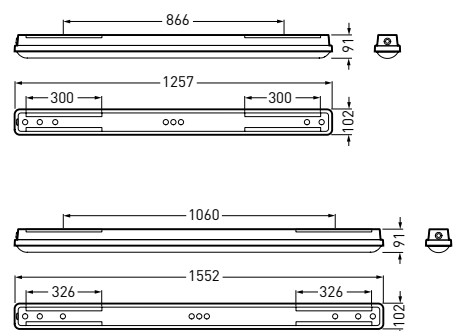

ACTISON FIT LED

DER LEISTUNGSSPORTLER
UNTER DEN
HALLENLEUCHTEN





Weitere Produktinformationen
finden Sie unter
www.trilux.com/actison-fit-led



Homogene Ausleuchtung
sorgt für gute Entblendung

Schlagfest und
ballwurfsicher



Actison Fit LED

 **Montageart**
Hänge
Anbau
Einbau

 **Montageort**
Decke ohne Einbauöffnung

 **Ausstrahlungscharakteristik**
breit

 **Leuchtenlichtstrom**
9.300 – 20.000 lm

 **Farbwiedergabeindex | Lichtfarbe**
Ra > 80
Ra > 90 |
neutralweiß, 4.000 K

 **Lebensdauer**
> 70.000 h

 **Leuchtenfarbe**
weiß

 **Betriebsart**
schalt- und dimmbar (DALI)

 **Connectivity**
Livelink integriert
Monitoring ready

 **Zubehör**
Actison Zubehör
Aufhängungen
Einbauszubehör
Montagezubehör
Winkeltragschienen

   IP20 

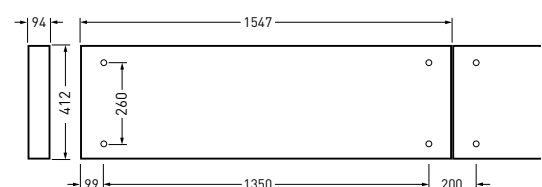
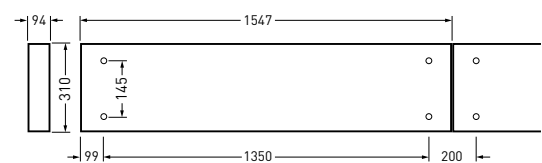

MIRONA FIT LED

MINIMALE DIMENSIONEN
MIT MAXIMALER POWER





Weitere Produktinformationen
finden Sie unter
www.trilux.com/mirona-fit-led



Mirona Fit LED

Montageart
Anbau
Hänge

Montageort
Wand ohne Einbauöffnung
Decke ohne Einbauöffnung

Ausstrahlungscharakteristik
breit
tief
tief-breit

Leuchtenlichtstrom
10.500 – 53.300 lm

Farbwiedergabeindex | Lichtfarbe
Ra > 80 |
neutralweiß, 4.000 K

Lebensdauer
> 50.000 h

Leuchtenfarbe
weiß

Betriebsart
schalt- und dimmbar (DALI)

Connectivity
Livelink integriert
Livelink Wireless
Monitoring ready

Zusatzausstattung
Bewegungssensor

Zubehör
Abschirmungen
Befestigungsbügel
Kettenaufhängungen
Seilabhängungen
Wandbefestigungen

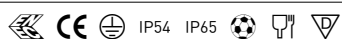

Variantenvielfalt

Besonders zuverlässig,
wartungsarm und lange
Lebensdauer

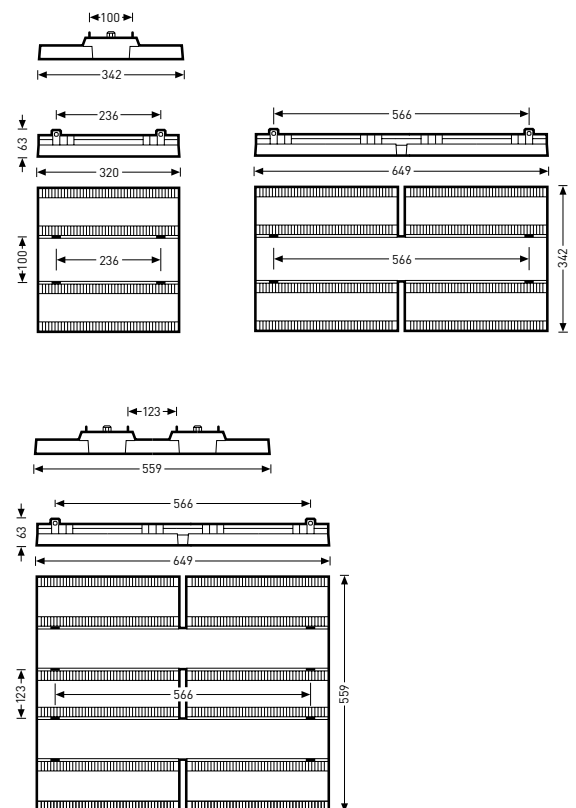
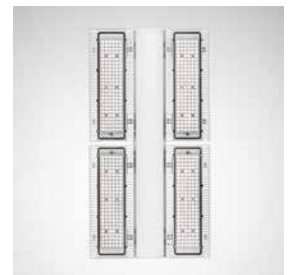

Weitere Varianten siehe www.trilux.com/mirona-fit-led

INSPIRATIONEN RETAIL

EXZELLENT
E L I C H T -
L Ö S U N G E N F Ü R W A R E N -
W E L T E N U N D M E N S C H E N

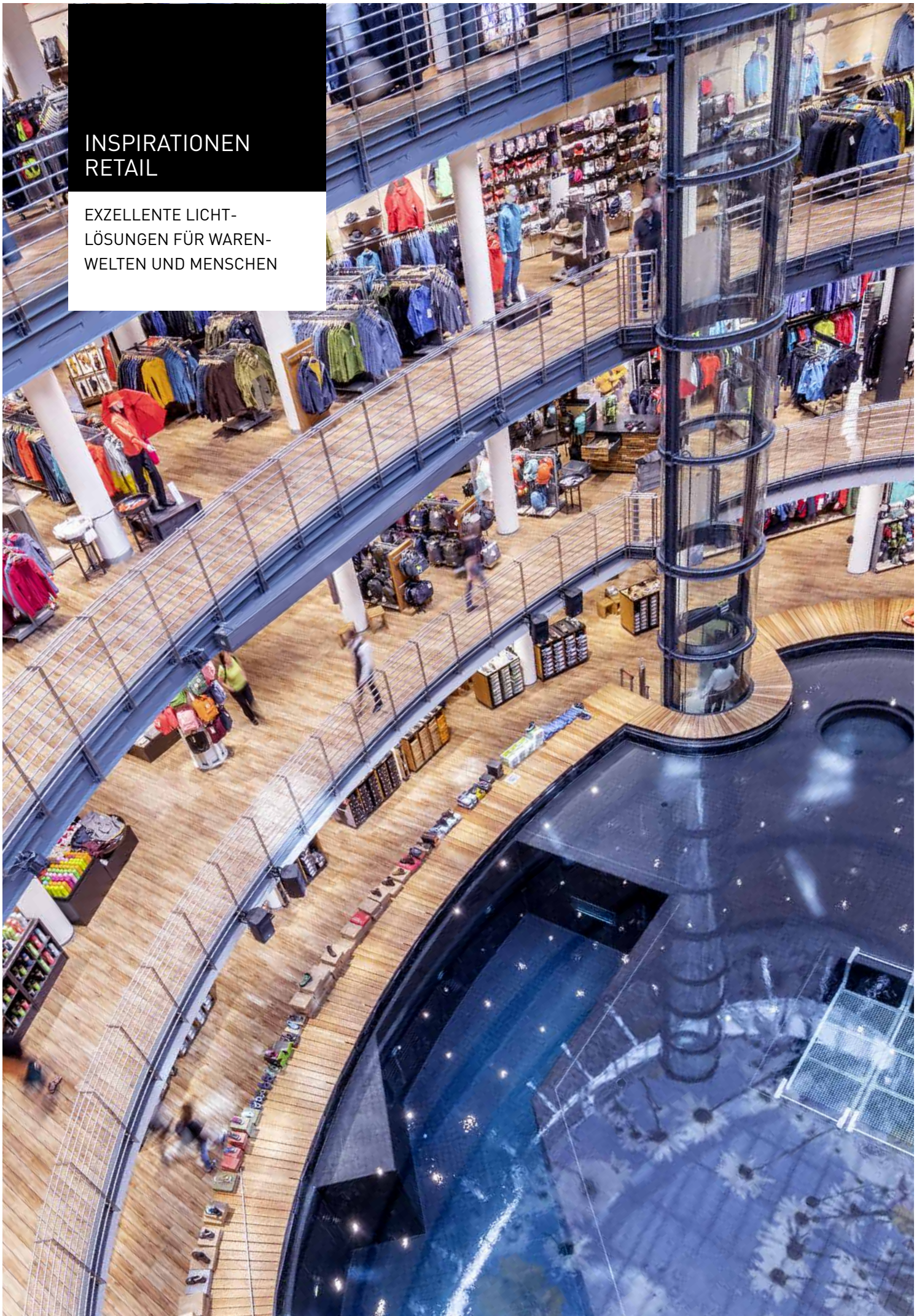



Die Aufgaben der Beleuchtung im Retail sind klar: Licht muss Orientierung schaffen, die Aufmerksamkeit auf Produkte lenken und Begehrlichkeit wecken, um uns zum Kauf zu bewegen. Oktalite hat sich als Mitglied der TRILUX Gruppe auf maßgeschneiderte Beleuchtungskonzepte für den Retail spezialisiert. Egal ob Food, Fashion/Shop, Automotive oder DIY/Home/Electronics – mit unseren leistungsfähigen Retail-Lösungen sorgen wir immer und überall für perfekt ausgeleuchtete Verkaufsflächen und stimmungs- bzw. wirkungsvoll inszenierte Produkte.

Licht wird auch zunehmend zu einem imageprägenden Faktor. Immer mehr Unternehmen nutzen ein durchdachtes Beleuchtungskonzept, um ihre Unternehmensidentität auszudrücken und positive Einkaufserlebnisse für ihre Kunden zu schaffen – angefangen bei einer exzellenten Lichtqualität bis hin zum preisgekrönten Leuchtendesign. Hier bieten wir Unternehmen mit unserem breit gefächerten Portfolio alle Freiheiten. Als Komplettanbieter sind wir in der Lage, auch sämtliche Nebenbereiche im Gebäude sowie alle Außenbereiche kompetent und wirtschaftlich zu beleuchten.

SUN.
LIGHT.
QUALITY.

VON DER SONNE INSPIRIERT:
LICHT AUF DEM NÄCHSTEN
LEVEL





Licht, so natürlich und atmosphärisch wie die Nachmittagssonne an einem klaren Frühlingstag, farbintensiv und brillant: Viele Produkte zeigen sich im natürlichen Sonnenlicht von ihrer besten Seite. Deshalb haben wir die Sonne als Benchmark und Inspirationsquelle gewählt und heben die Lichtqualität mit unseren neu entwickelten Naturlichtfarben BRILLIANT COLOUR, EFFICIENT WHITE und BRILLIANT FOOD auf eine neue Stufe. Das Ergebnis: eine einzigartige natürliche Farbwiedergabe, exzellente Farbbrillanz und eine hohe Farbsättigung – immer passgenau für die jeweilige Produktkategorie.

BRILLIANT COLOUR besitzt einen überragenden Farbwiedergabeindex, so dass beim Kleiderkauf niemand mehr kurz nach draußen muss, um die Farben des neuen Shirts im Sonnenlicht zu checken. Auch Schwarz und Dunkelblau werden plötzlich mühelos unterscheidbar. EFFICIENT WHITE kombiniert eine sehr gute Farbwiedergabe mit höchster Effizienz. BRILLIANT FOOD sorgt im Lebensmittelbereich für appetitliche und frische Farben, für knallrote Tomaten neben knackigem grünen Salat. Damit bringen wir eine neue Beleuchtungsqualität in den Handel, die dem Sonnenlicht einen Schritt näher kommt. Natürlicher und farbtreuer – nie war Kunstlicht so sinnlich.

TOKO LED

DAS FACETTENREICHE
DOWNLIGHT

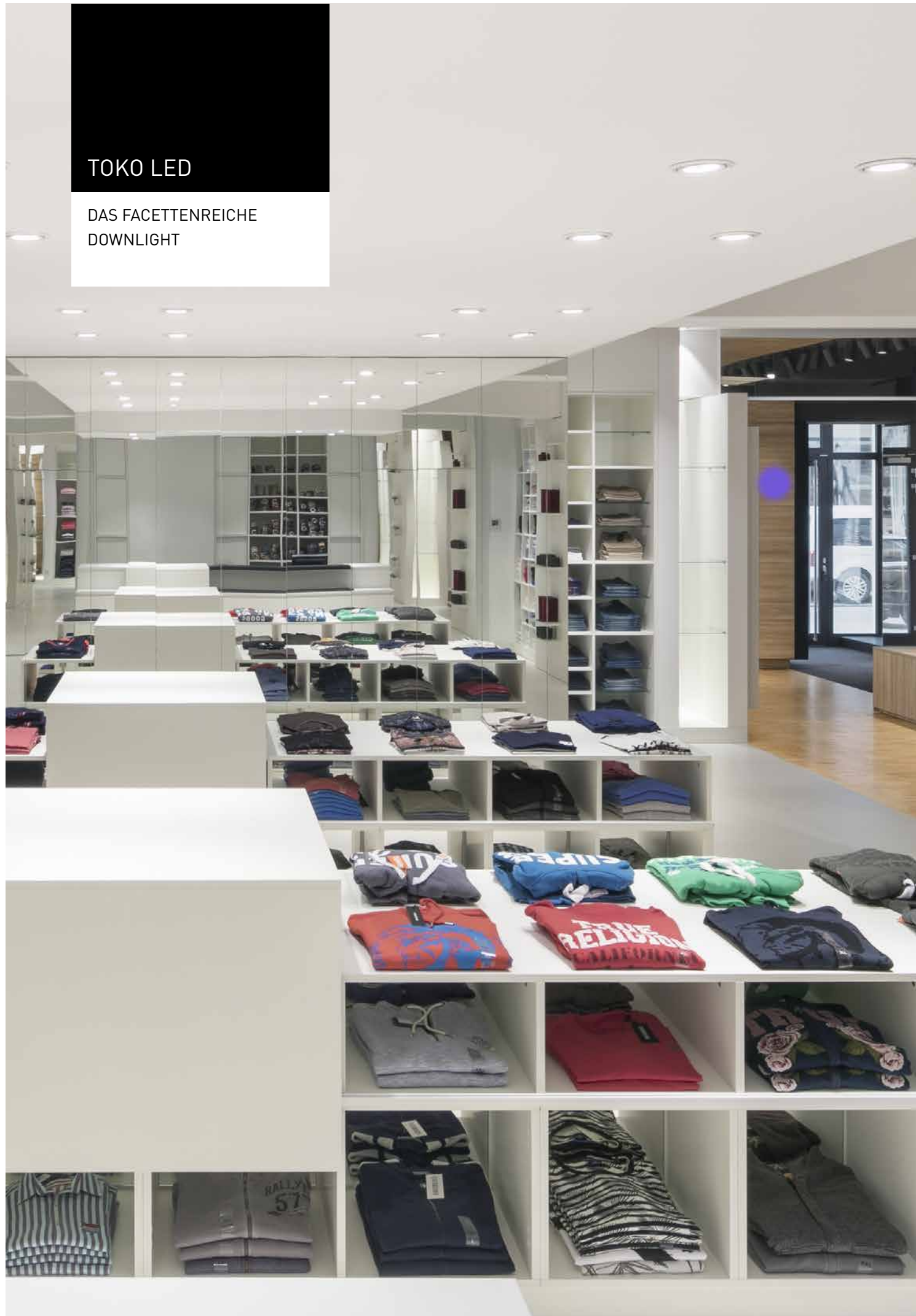

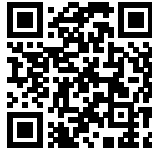



Weitere Produktinformationen
finden Sie unter
www.oktalite.com/toko

Toko LED Toko Plus LED

 **Montageart**
Einbau

 **Funktionen**
Grundbeleuchtung

 **Lichtpunkthöhe**
2,8 – 4,5 m

 **Ausstrahlungscharakteristik**
medium flood
flood
wide flood
very wide flood



 **Leuchtenlichtstrom**
2.000 lm – 4.000 lm (Toko LED)
3.000 lm – 5.000 lm (Toko Plus LED)

 **Farbwiedergabeindex | Lichtfarbe**
Ra > 80, Ra > 90 |
2.700 K
3.000 K
3.500 K
4.000 K
efficient white
brilliant colour

 **Lebensdauer**
> 50.000 h

 **Leuchtenfarbe**
RAL 9005 tiefschwarz
RAL 9006 weißaluminium
RAL 9016 verkehrsweiß

 **Betriebsart**
schaltbar
LED^{IQ} DALI

 IP20 



Toko Plus LED – das Powerpaket bis 5.000 Lumen

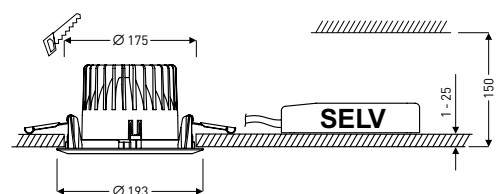
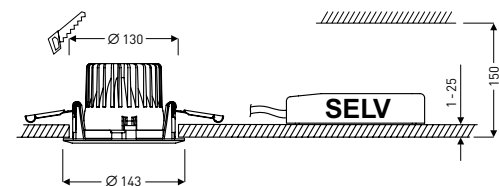



KALO LED

DESIGN TRIFFT
FUNKTIONALITÄT

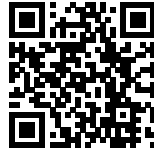



Weitere Produktinformationen
finden Sie unter
www.oktalite.com/kalo-t

Kalo LED

Kalo LED Kalo Plus LED

 **Montageart**
Stromschiene

 **Funktionen**
Akzentbeleuchtung

 **Lichtpunkthöhe**
2,8 – 4,5 m

 **Ausstrahlungscharakteristik**
spot
medium flood
flood
wide flood
very wide flood



 **Leuchtenlichtstrom**
1.500 lm – 4.000 lm (Kalo LED)
1.500 lm – 5.000 lm (Kalo Plus LED)

 **Farbwiedergabeindex | Lichtfarbe**
Ra > 80, Ra > 90 |
2.700 K
3.000 K
3.500 K
4.000 K
efficient white
brilliant colour
meat
meat + fish
brilliant food

 **Lebensdauer**
> 50.000 h

 **Leuchtenfarbe**
RAL 9005 tiefschwarz
RAL 9006 weißaluminium
RAL 9016 verkehrsweiß

 **Betriebsart**
schaltbar
LED^{IQ} DALI
LED^{IQ} BLE

 IP20 



Kalo Plus LED – Powerstrahler
auch für hohe Räume

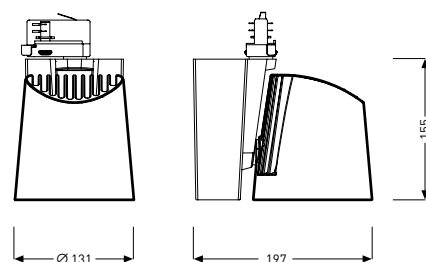
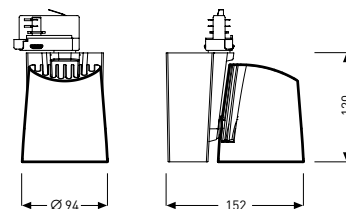

JUNO LED

LICHTJUWEL
MIT LINSENTECHNIK





reddot winner 2020
lighting design

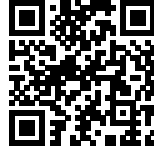

Weitere Produktinformationen
finden Sie unter
www.oktalite.com/juno





Juno LED als Einzelstrahler
mit Linsentechnik





Juno LED Juno Twin LED

 **Montageart**
Stromschiene

 **Funktionen**
Juno: einseitige Gangzonenbeleuchtung
Juno Twin: Gangzonenbeleuchtung
Grundbeleuchtung

 **Lichtpunkthöhe**
2,8 – 4,5 m

 **Ausstrahlungscharakteristik**
Linse zur Warenbeleuchtung

 **Leuchtenlichtstrom**
3.000 lm – 5.000 lm

 **Farbwiedergabeindex | Lichtfarbe**
Ra > 80, Ra > 90 |
2.700 K
3.000 K
3.500 K
4.000 K
efficient white

 **Lebensdauer**
> 50.000 h

 **Leuchtenfarbe**
RAL 9005 tiefschwarz
RAL 9006 weißaluminium
RAL 9016 verkehrsweiß

 **Betriebsart**
schaltbar
LED^{IQ} DALI

CE IP20 

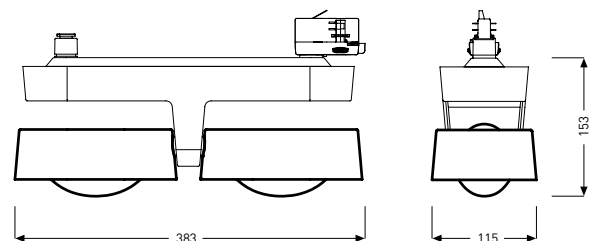

GRADO LED

LICHT BESONDERS
DEFINIERT

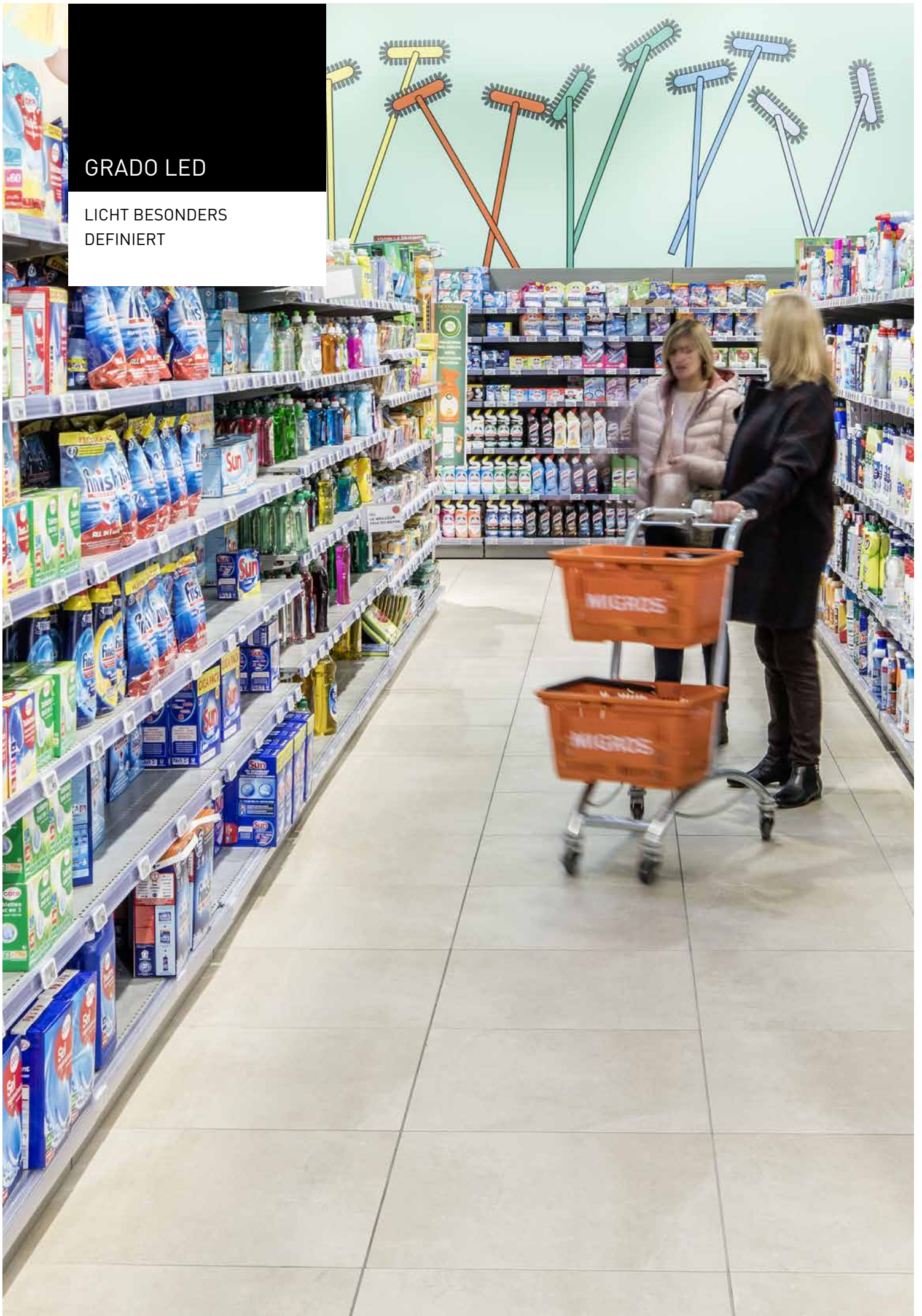
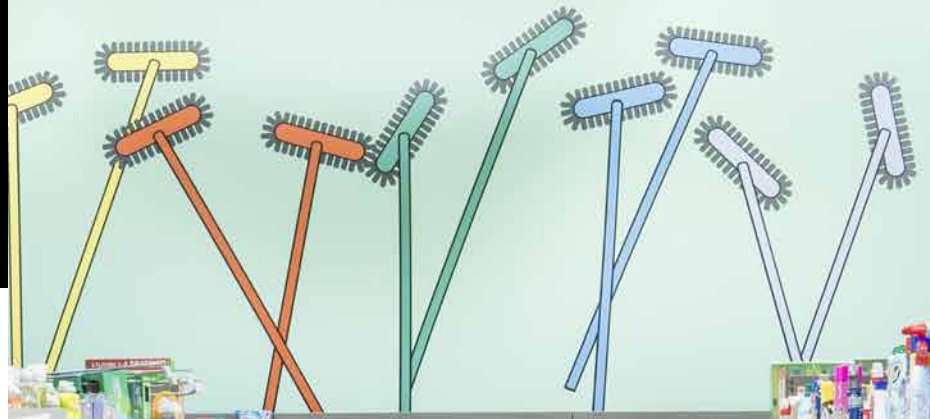

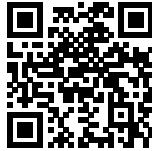

Weitere Produktinformationen
finden Sie unter
www.oktalite.com/grado





Grado LED – Leuchtenkopf
beidseitig bis 30° schwenkbar



Grado LED Grado Twin LED

 **Montageart**
Einbau

 **Funktionen**
Gangzonenbeleuchtung

 **Lichtpunkthöhe**
2,8 – 4,5 m

 **Ausstrahlungscharakteristik**
Reflektor zur Warenbeleuchtung



 **Leuchtenlichtstrom**
2.000 lm – 5.000 lm

 **Farbwiedergabeindex | Lichtfarbe**
Ra > 80, Ra > 90 |
2.700 K
3.000 K
3.500 K
4.000 K
efficient white
brilliant colour
meat
meat + fish
brilliant colour

 **Lebensdauer**
> 50.000 h

 **Leuchtenfarbe**
RAL 9005 tiefschwarz
RAL 9006 weißaluminium
RAL 9016 verkehrsweiß

 **Betriebsart**
schaltbar
LED^{IQ} DALI

 IP20 

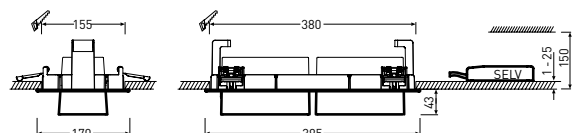

GRADO LED

PREMIUM-STRAHLER
MIT ANWENDUNGS-PLUS

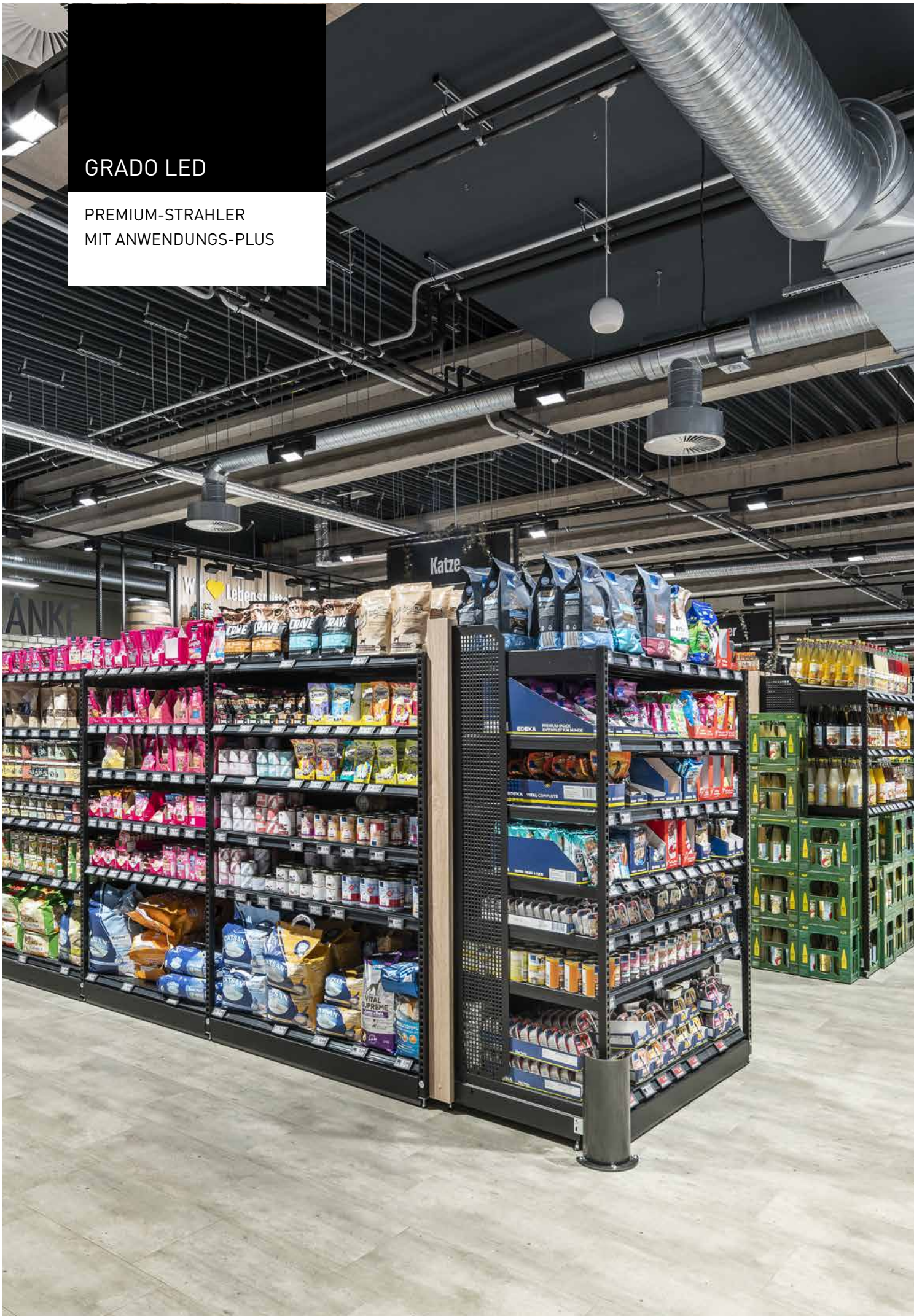



Grado Twin LED



Weitere Produktinformationen
finden Sie unter
www.oktalite.com/grado-eline



Grado LED
Grado Twin LED
Grado E-Line LED

Montageart
Stromschiene

Funktionen
Hochdekoration
Grafikbeleuchtung

Lichtpunkthöhe
2,8 – 4,5 m

Ausstrahlungscharakteristik
Reflektor zur Grafikbeleuchtung

Leuchtenlichtstrom
2.000 lm – 5.000 lm (Grado LED)
3.000 lm – 5.000 lm (Grado Twin LED)

Farbwiedergabeindex | Lichtfarbe
Ra > 80, Ra > 90 |
2.700 K
3.000 K
3.500 K
4.000 K
efficient white
brilliant colour

Lebensdauer
> 50.000 h

Leuchtenfarbe
RAL 9005 tiefschwarz
RAL 9006 weißaluminium
RAL 9016 verkehrsweiß

Betriebsart
schaltbar
LED^{IQ} DALI

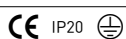

Grado LED zur Grafik-
oder Warenbeleuchtung



Grado LED für E-Line Next
LED zur Grafikbeleuchtung

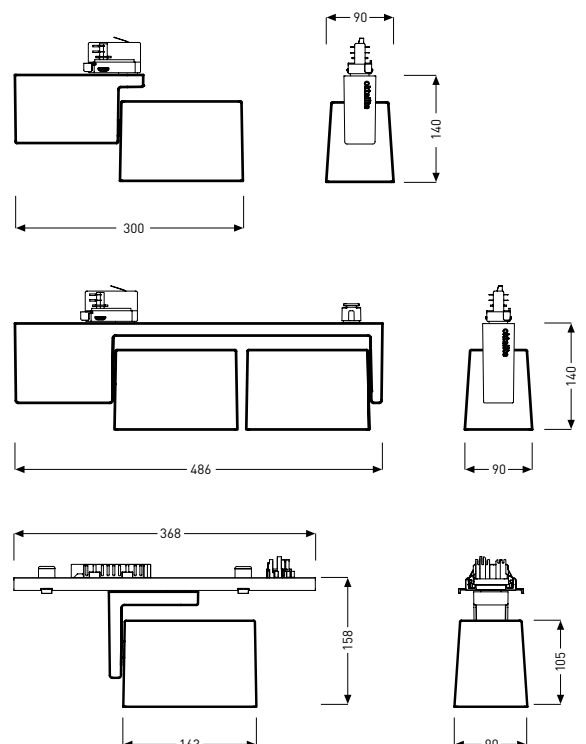

E-LINE NEXT LED

AUS ERFAHRUNG.
AUS DEM MARKT.
FÜR DIE ZUKUNFT.

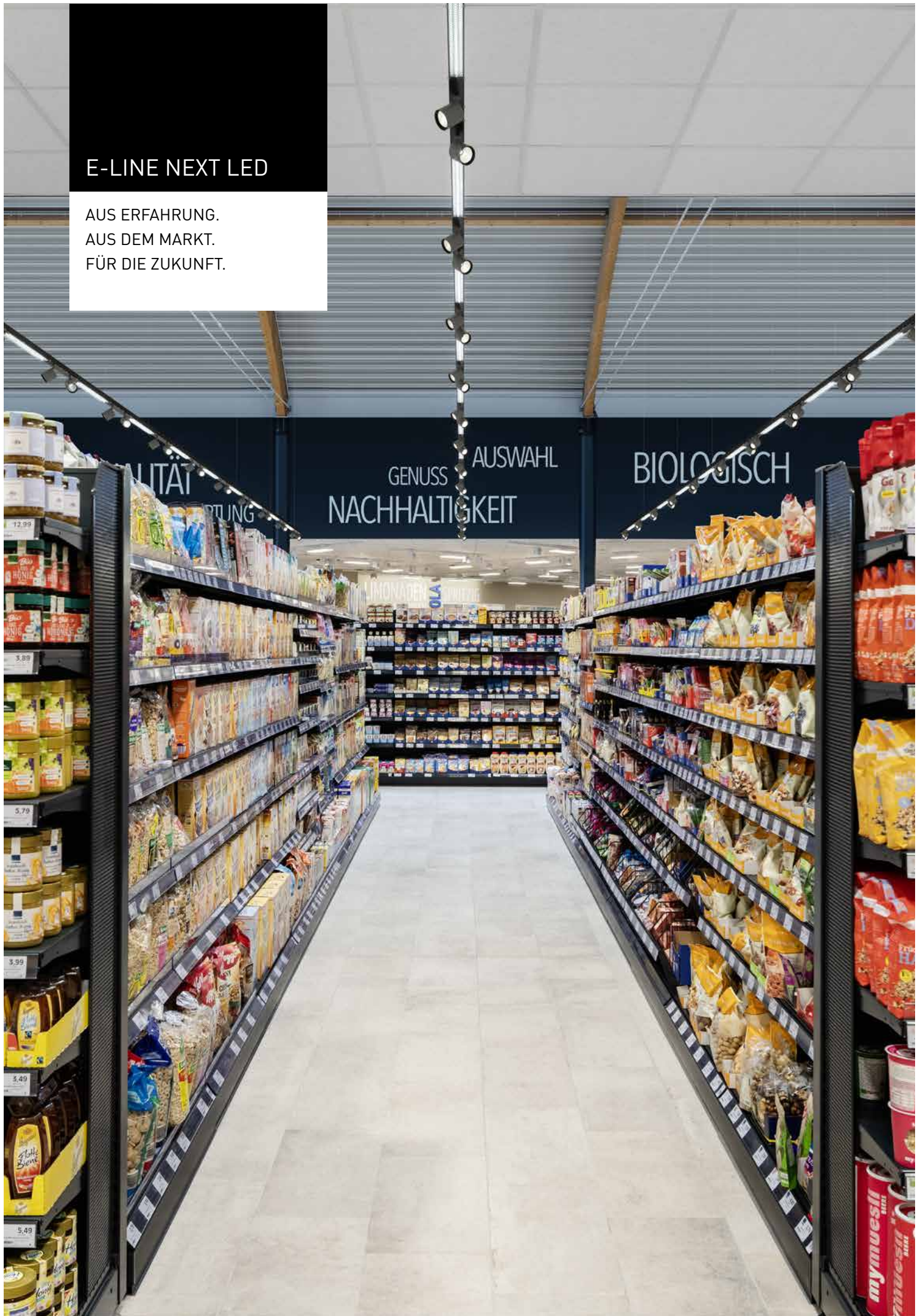

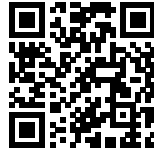

Weitere Produktinformationen
finden Sie unter
www.oktalite.com/e-line

E-Line Next LED



Montageart

Anbau | Hänge



Montageort

Decke ohne Einbauöffnung



Lichtpunkthöhe

2,5 m bis 20 m



Ausstrahlungscharakteristik

9 Linsenoptiken:
Very Wide (LVW), Wide (LW), Narrow (LN), Very narrow (LVN), Extreme narrow (LEN), Double asymmetric wide (LDAW), Double asymmetric narrow (LDAN), Asymmetric narrow (LAN), Wide (19) (LW19)
2 Opale Optiken:
Lambertian (DL), Slim Lambertian (DSL)
4 Prismenoptiken:
Wide-Wide (PWW), Wide (PW), Narrow (PVN), Wide (19) (PW19)



Leuchtenlichtstrom

2.000 lm bis 20.000 lm
2.000 lm bis 10.000 lm: in 500 lm-Schritten
10.000 lm bis 20.000 lm: in 1.000 lm-Schritten



Farbwiedergabeindex | Lichtfarbe

Ra > 80 | Ra > 90
3.000 K | 4.000 K | 6.500 K | ACT



Lebensdauer

50.000 h / L 80 / tq 35 °C
70.000 h / L 80 / tq 50 °C
> 70.000 h / L80 / tq 50°



Leuchtenfarbe

weiß 01 | silbergrau 03 | schwarz 05



Betriebsart

schalt- und dimmbar (DALI)



Connectivity

Sensorik | CLO ready | LiveLink |
Monitoring ready (MOR) | Beacon ready



Zusatzausstattung

Strahlereinsätze | Stromschieneneinsätze |
Sensoreinsätze | Lichtmanagementsätze |
Notlichteinsätze | Blindmoduleinsätze |
Lightpanel-Verbinder | Fixpoint-Verbinder |
Feuchtraumleuchten-Verbinder |
Mirona Fit-Verbinder | X-T-L-Verbinder



Zubehör

Tragprofile | Blindabdeckungen | Kopfstücke |
Dichtungen | IP-Abdeckungen | diverses
Zubehör für den Deckenanbau sowie Seil-,
Dekor- und Deckenaufhängungen



Kompatibel mit diversen
weiteren Modulen

Grafikstrahler mit
homogener Lichtverteilung



ACTIVE LED-MODUL

EINKAUFEN IN
NATÜRLICHSTER
TAGESLICHTQUALITÄT







Weitere Produktinformationen
finden Sie unter
www.oktalite.com/active

Agira LED
Agira Plus LED
Quira LED
Quira Plus LED
B.Veo LED
In.Vola LED

 **Applikation**
Mall
Bistro

 **Lichtpunkthöhe**
2,8 – 4,5 m

 **Ausstrahlungscharakteristik**
spot
medium flood
flood
wide flood
very wide flood



 **Leuchtenlichtstrom**
2.000 lm – 3.000 lm

 **Farbwiedergabeindex | Lichtfarbe**
Ra > 85 |
2.700 K – 6.000 K

 **Lebensdauer**
> 50.000 h

 **Leuchtenfarbe**
RAL 9005 tiefschwarz
RAL 9006 weißaluminium
RAL 9016 verkehrsweiß

 **Betriebsart**
schaltbar
LED^{IQ} DALI
LED^{IQ} BLE



B.Veo Active LED bietet den
Wechsel der Farbtemperatur

In.Vola LED mit
Active LED-Modul



B.VEO LED

STARKER AKZENTSTRAHLER
IN REDUZIERTEM DESIGN

ETAM
LIVE
SHOW

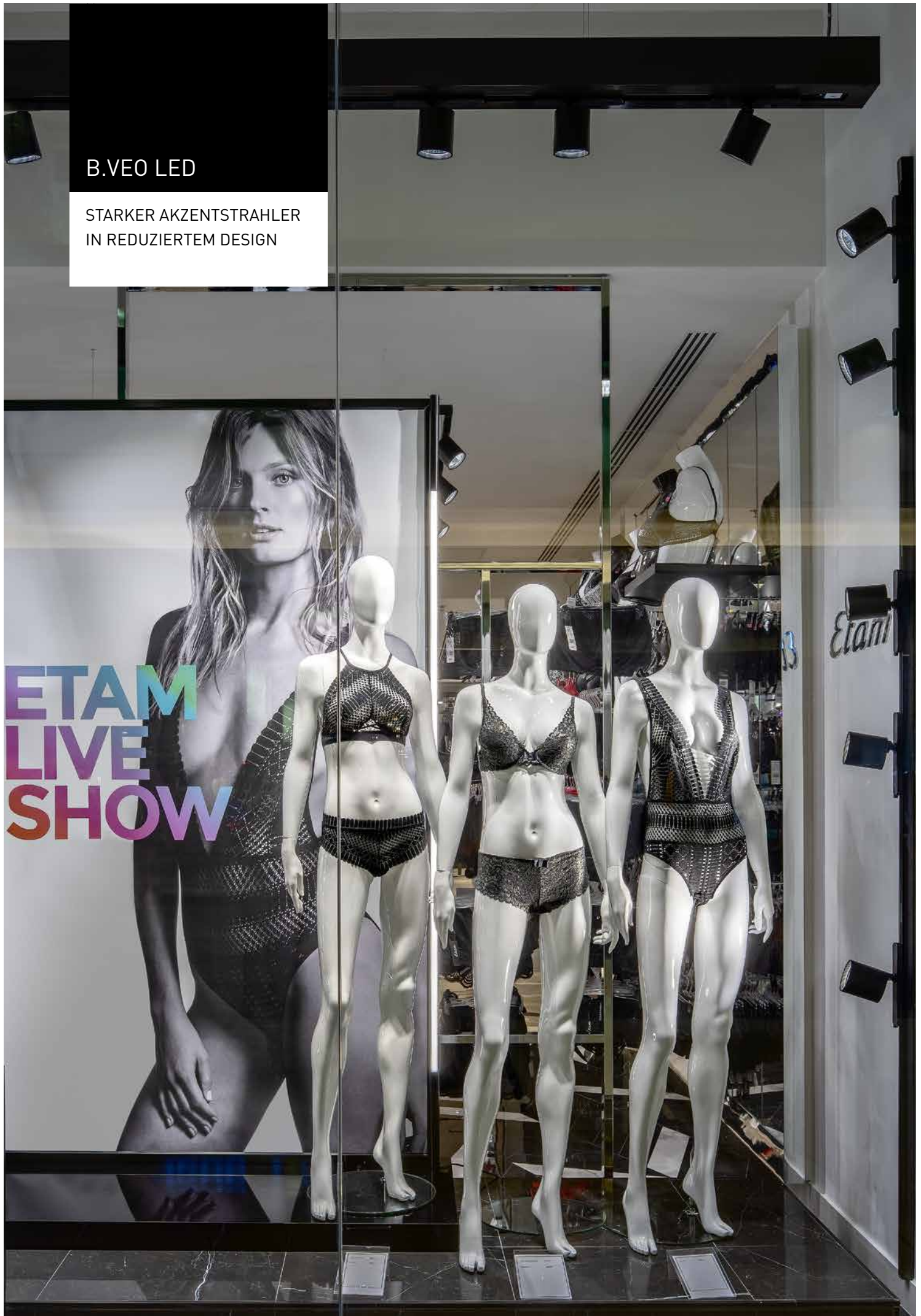

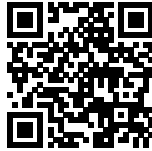

Weitere Produktinformationen
finden Sie unter
www.oktalite.com/bveo

B.Veo LED
B.Veo Twin LED
B.Veo Track LED

Montageart
Stromschiene

Funktionen
Akzentbeleuchtung

Lichtpunkthöhe
2,8 – 4,5 m

Ausstrahlungscharakteristik
spot
medium flood
flood
wide flood
very wide flood

Leuchtenlichtstrom
1.500 lm – 4.000 lm (B.Veo & B.Veo Twin)
3.000 lm, 4.000 lm (B.Veo Track)

Farbwiedergabeindex | Lichtfarbe
B.Veo & B.Veo Twin
Ra > 80, Ra > 90 |
2.700 K
3.000 K
3.500 K
4.000 K
efficient white
brilliant colour
meat
meat + fish
brilliant food

B.Veo Track
2.700 K
3.000 K
3.500 K
4.000 K
efficient white
brilliant colour

Lebensdauer
> 50.000 h

Leuchtenfarbe
RAL 9005 tiefschwarz
RAL 9006 weißaluminium
RAL 9016 verkehrsweiß

Betriebsart
schaltbar, LED^{IO} DALI (B.Veo Twin)
schaltbar, LED^{IO} DALI, LED^{IO} BLE, Active (B.Veo)
schaltbar, LED^{IO} DALI, LED^{IO} BLE (B.Veo Track)

IP20



B.Veo Twin LED reduziert
als Doppelstrahler die
Leuchtenanzahl

B.Veo Track LED tritt dank
Trackadapter dezent in
den Hintergrund

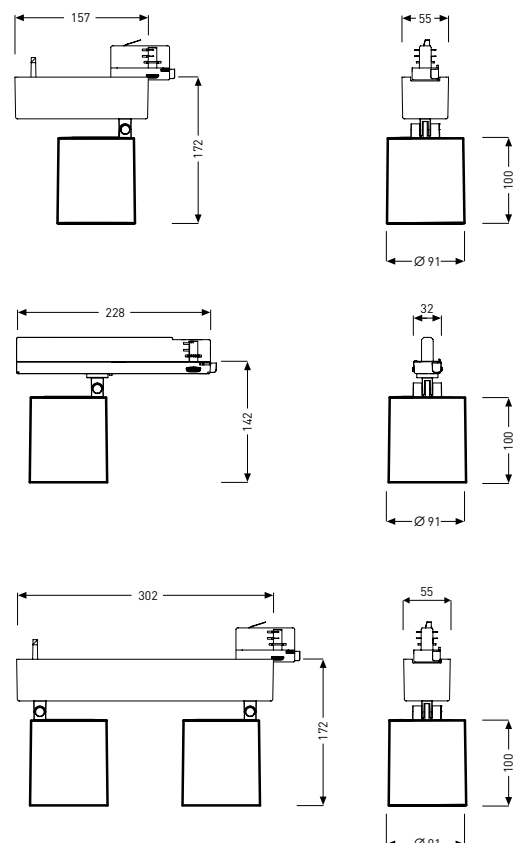

LIMBA LED

VINTAGE-LOOK TRIFFT
AUF MODERNE TECHNIK

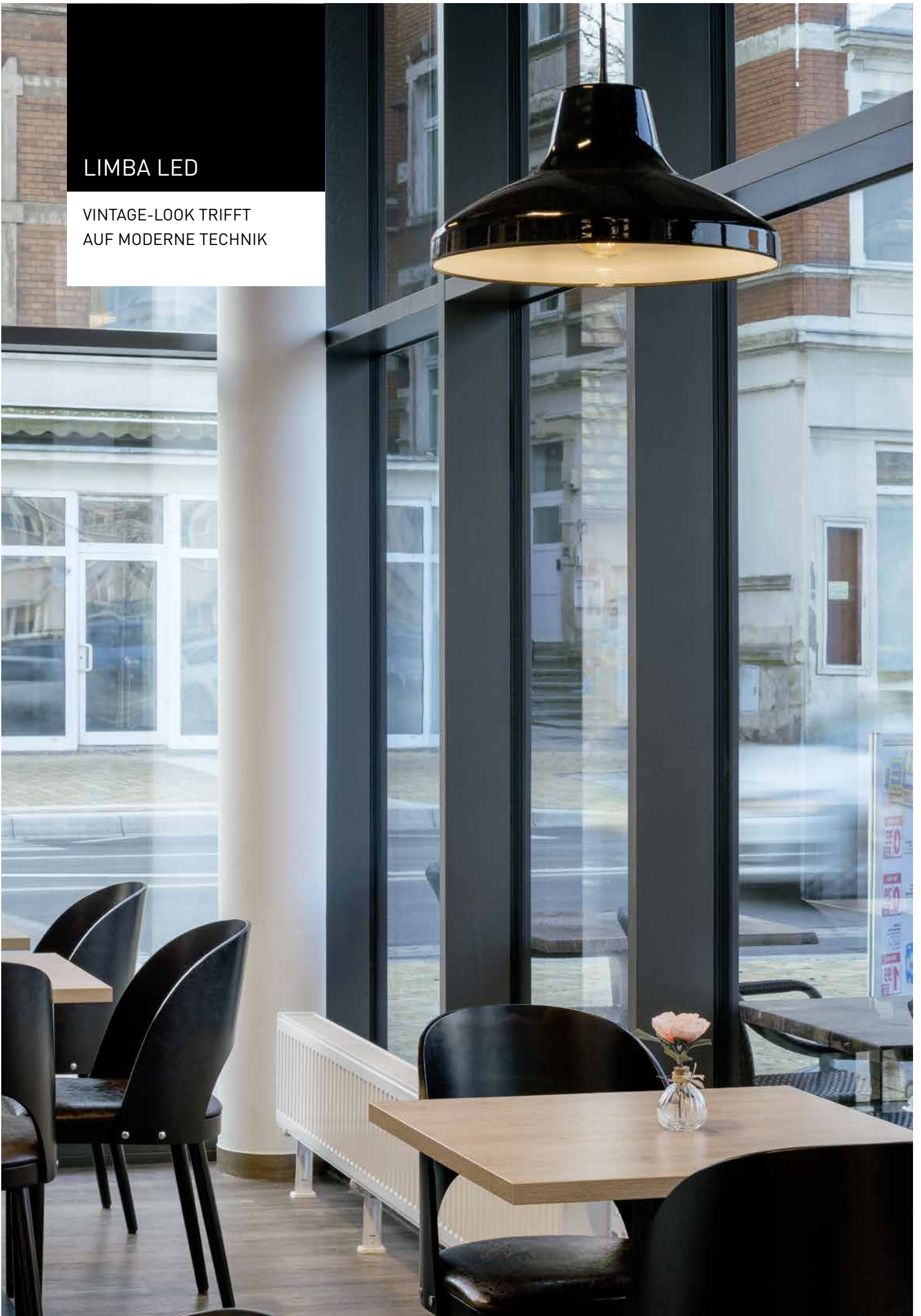

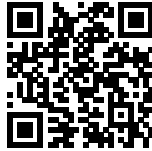



Weitere Produktinformationen
finden Sie unter
www.oktalite.com/limba





Limba LED

 **Montageart**
Hänge

 **Funktionen**
Dekorative Beleuchtung

 **Lichtpunkthöhe**
2,8 – 4,5 m

 **Ausstrahlungscharakteristik**
spot
medium flood
flood
wide flood
very wide flood

 **Leuchtenlichtstrom**
1.500 – 5.000 lm

 **Farbwiedergabeindex | Lichtfarbe**
Ra >80, Ra >90 |
2.700 – 4.000 K
efficient white
brilliant colour
meat
meat + fish
brilliant food

 **Lebensdauer**
> 50.000 h

 **Leuchtenfarbe**
RAL 9005 tiefschwarz
RAL 9016 verkehrsweiß

 **Betriebsart**
schaltbar
LED^{IQ} Dali

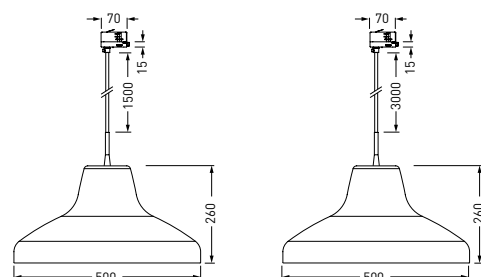



INSPIRATIONEN
OUTDOOR

SMARTE LICHTLÖSUNGEN
FÜR AUSSENBEREICHE



Ob Parkplätze, Wege und Eingangsbereiche, Werkstraßen, Lager- oder Logistikflächen, unsere Outdoor-Lichtlösungen sind auf der Straße genauso „zu Hause“ wie in der gebäudenahen Umgebung. Sie sorgen mit maßgeschneidertem Licht für perfekte Sehbedingungen und eine attraktive Wohlfühlatmosfera im urbanen Umfeld. Immer mehr von Bedeutung, z. B. im Stadtmarketing: Durch eine gezielte Auswahl bzw. Steuerung der Lichtfarbe lassen sich urbane Räume stimmungsvoll inszenieren. Das Ergebnis: Licht, das Sicherheit, Wohlbefinden und Ästhetik steigert und die Ressourcen durch höchste Energieeffizienz schont.

Die Outdoor-Lichtlösungen von TRILUX sind nicht nur clever, sie werden auch immer smarter. Wir stehen Ihnen mit über 100 Jahren Lichtkompetenz zur Seite, um die Potenziale der Digitalisierung auch im Außenbereich auszuschöpfen. TRILUX Systeme lassen sich schnell und einfach vernetzen und bieten Kunden einen sicheren Zugang zum gesamten Spektrum an Lichtmanagement-Funktionen. Auch Smart City Anwendungen lassen sich dank standardisierter Schnittstellen sicher per Plug & Play umsetzen. Das eröffnet völlig neue Möglichkeiten: Lichtmasten und Stelen dienen als Ladestation für E-Bikes und Elektroautos, helfen mit ihren Sensoren bei der Parkplatzsuche, bauen ein drahtloses WLAN auf und können mit kleinen Bildschirmen für das Stadtmarketing ausgestattet werden.

LUTERA LED

DAS KOMPLETTE
SORTIMENT FÜR
PERFEKTE INSZENIERUNG



becker marine systems



FACIELLA SLIM LED

STARKE LEISTUNG
AUF KOMPAKTEM RAUM





Weitere Produktinformationen
finden Sie unter
www.trilux.com/faciella-slim-led





Asymmetrisch strahlende Variante





Faciella Slim LED

 **Montageart**
Anbau
Outdoor Richtmontage

 **Montageort**
Outdoor Decke ohne Einbauöffnung
Outdoor Wand ohne Einbauöffnung
Outdoor Wand überdacht
Outdoor Boden ohne Einbauöffnung
Wand ohne Einbauöffnung
Decke ohne Einbauöffnung

 **Ausstrahlungscharakteristik**
rotationssymmetrisch eng strahlend
rotationssymmetrisch breit strahlend
rotationssymmetrisch mittelbreit strahlend
asymmetrisch breit strahlend

 **Leuchtenlichtstrom**
1.000 – 7.600 lm

 **Farbwiedergabeindex | Lichtfarbe**
Ra > 80 |
warmweiß, 3000 K
neutralweiß, 4000 K

 **Lebensdauer**
> 50.000 h

 **Leuchtenfarbe**
anthrazit, ähnlich DB 703

 **Connectivity**
LiveLink

 **Betriebsart**
DALI

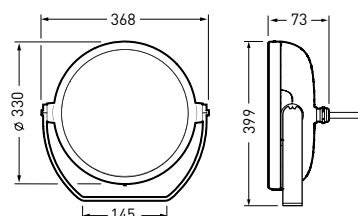
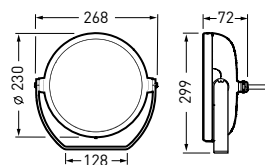
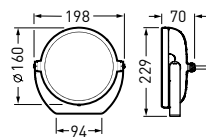

FACIELLA LED

EIN STRAHLER.
DREI GRÖSSEN.
ALLE MÖGLICHKEITEN.



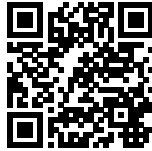

Weitere Produktinformationen
finden Sie unter
www.trilux.com/faciella-led



Justierbarer Schwenkwinkel

Geringer Installations-
aufwand

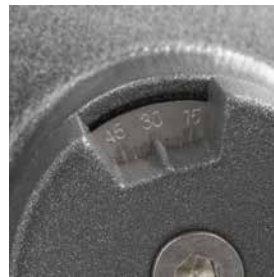

Faciella LED

Montageart
Outdoor Mastanbau
Outdoor Richtmontage

Montageort
Outdoor Wand ohne Einbauöffnung
Outdoor Boden ohne Einbauöffnung
Outdoor Wand überdacht
Decke ohne Einbauöffnung
Wand ohne Einbauöffnung
Boden ohne Einbauöffnung

Ausstrahlungscharakteristik
breit
eng
mittelbreit

Leuchtenlichtstrom
500 – 4.200 lm

Farbwiedergabeindex | Lichtfarbe
Ra > 80 |
warmweiß, 3.000 K
neutralweiß, 4.000 K
amber
blau
grün
rot

Lebensdauer
> 50.000 h

Leuchtenfarbe
anthrazit, ähnlich DB 703

Betriebsart
schaltbar

Zubehör
Blenden
Erdspeife
Filter
Mastanbindungen
Mastschellen
Rillengläser

CE IP65

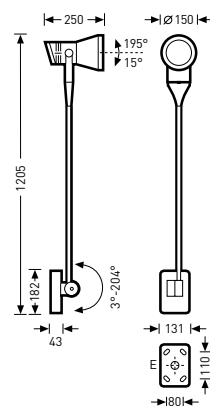
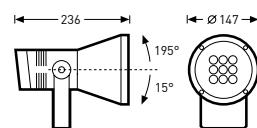

Weitere Varianten siehe www.trilux.com/faciella-led

SKEO Q-S LED

GEBÄUDENAHE
MÖGLICHKEITEN
IM QUADRAT



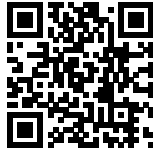

Weitere Produktinformationen
finden Sie unter
www.trilux.com/skeoqs



Skeo Q-S LED

-
-  **Montageart**
Outdoor Richtmontage
-
-  **Montageort**
Outdoor Boden ohne Einbauöffnung
Boden
-
-  **Ausstrahlungscharakteristik**
breit
eng
-
-  **Leuchtenlichtstrom**
450 lm
-
-  **Farbwiedergabeindex | Lichtfarbe**
Ra > 70 |
warmweiß, 3.000 K
neutralweiß, 4.000 K
-
-  **Lebensdauer**
> 50.000 h
-
-  **Leuchtenfarbe**
anthrazit, ähnlich DB 703
-
-  **Betriebsart**
schaltbar

CE  IP65

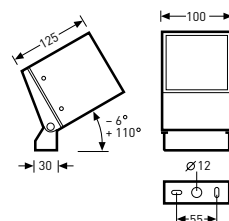

8841 LED

LEISTUNGSSTARK MIT STIL
UND SMARTEN FUNKTIONEN

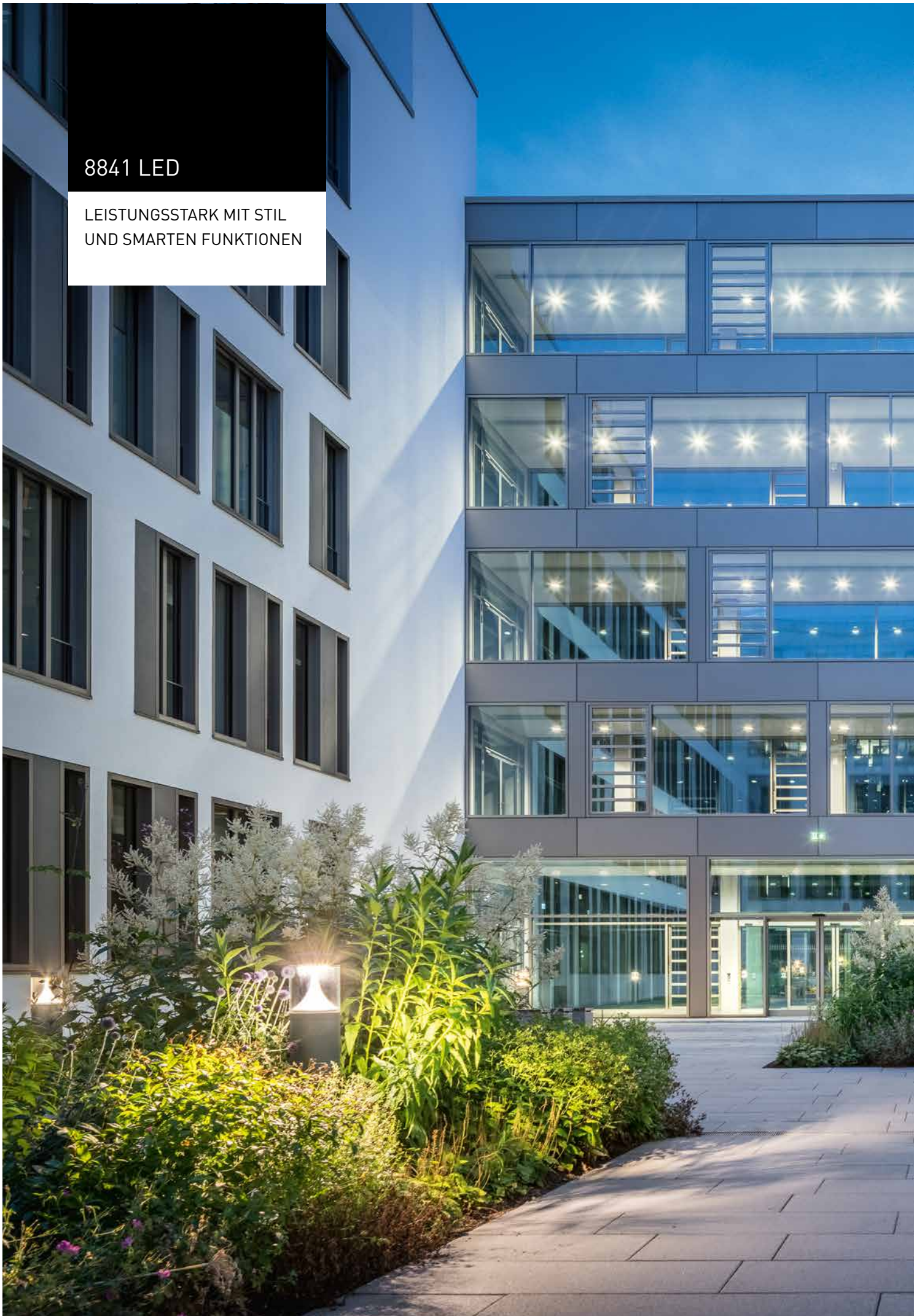



Weitere Produktinformationen
finden Sie unter
www.trilux.com/8841





Zwei Abstrahl-
charakteristiken

Auch als Wandleuchte
erhältlich



8841 LED

 **Montageart**
Outdoor Standmontage

 **Montageort**
Outdoor Boden ohne Einbauöffnung
Outdoor Wand ohne Einbauöffnung

 **Ausstrahlungscharakteristik**
asymmetrisch breit strahlend
rotationssymmetrisch breit strahlend

 **Leuchtenlichtstrom**
750 – 850 lm

 **Farbwiedergabeindex | Lichtfarbe**
Ra > 70 |
warmweiß, 3.000 K
neutralweiß, 4.000 K

 **Lebensdauer**
> 100.000 h

 **Leuchtenfarbe**
anthrazit, ähnlich DB 703

 **Betriebsart**
schalt- und dimmbar (DALI)

 **Zubehör**
Erdstücke
Standrohr mit Steckdose
Standrohr mit Sensor

CE  IP65

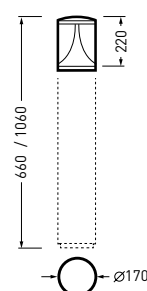

8851 LED

DESIGNLEUCHE
FÜR AKZENTUIERTE
WEGEFÜHRUNG



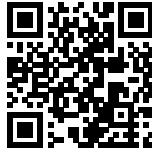









Weitere Produktinformationen
finden Sie unter
www.trilux.com/8851



Designelement
für Orientierungslicht



8851 LED

	Montageart Outdoor Standmontage
	Montageort Outdoor Boden ohne Einbauöffnung
	Ausstrahlungscharakteristik frei strahlend
	Leuchtenlichtstrom 950 – 1.000 lm
	Farbwiedergabeindex Lichtfarbe Ra > 70 warmweiß, 3.000 K neutralweiß, 4.000 K
	Lebensdauer > 100.000 h
	Leuchtenfarbe anthrazit, ähnlich DB 703
	Betriebsart schalt- und dimmbar (DALI)
	Zubehör Erdstücke Standrohr mit Steckdose Standrohr mit Sensor

CE  IP65

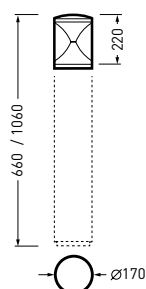

SKEO Q-B LED

GEBÄUDENAHE
MÖGLICHKEITEN IM QUADRAT

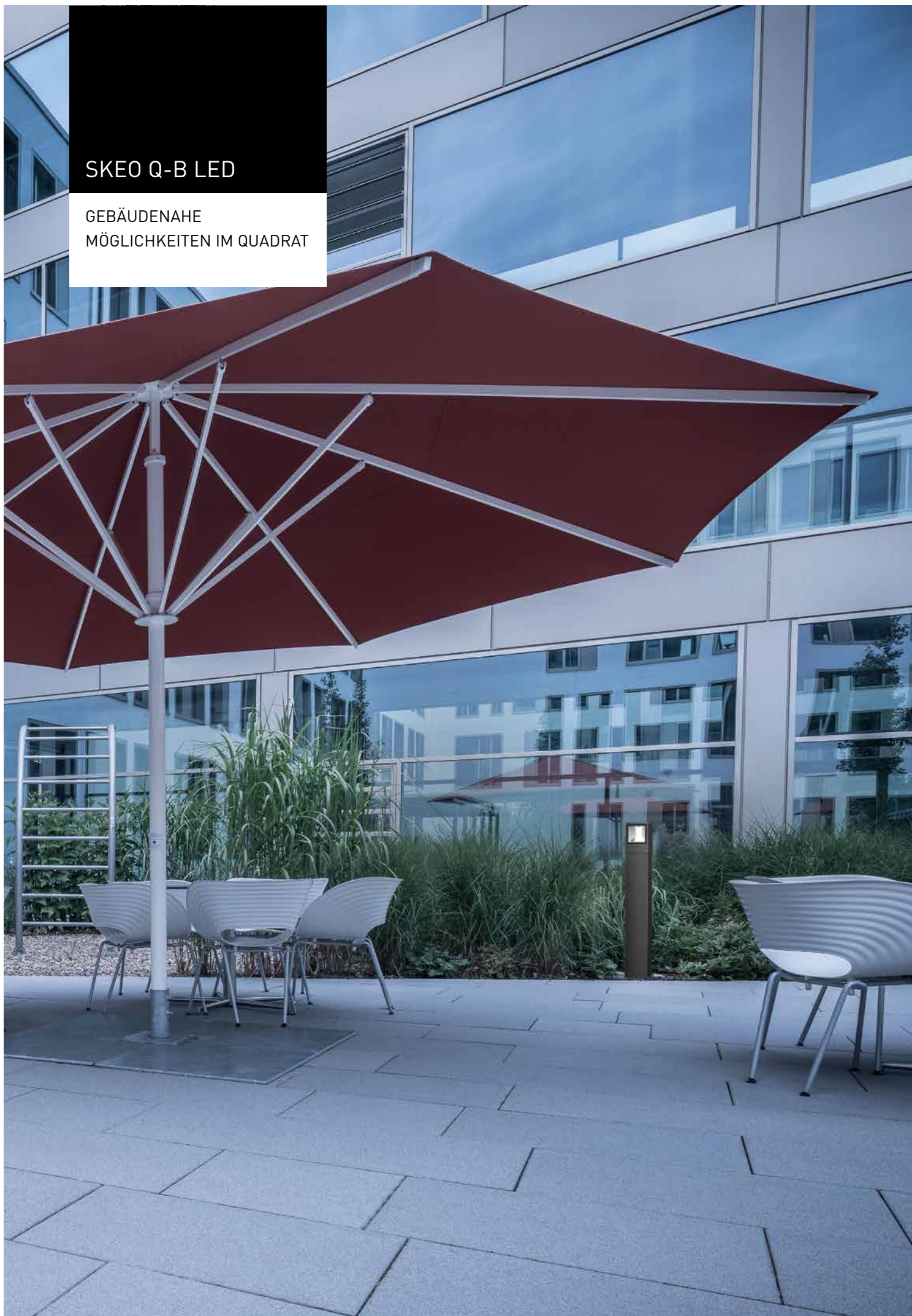



Weitere Produktinformationen
finden Sie unter
www.trilux.com/skeoqb



Drei unterschiedliche
Baugrößen



Skeo Q-B LED

-
-  **Montageart**
Outdoor Standmontage
-
-  **Montageort**
Outdoor Boden ohne Einbauöffnung
-
-  **Ausstrahlungscharakteristik**
breit
-
-  **Leuchtenlichtstrom**
300 – 1.400 lm
-
-  **Farbwiedergabeindex | Lichtfarbe**
Ra > 70 |
warmweiß, 3.000 K
neutralweiß, 4.000 K
-
-  **Lebensdauer**
> 50.000 h
-
-  **Leuchtenfarbe**
anthrazit, ähnlich DB 703
-
-  **Betriebsart**
schaltbar
-
-  **Zubehör**
Erdstücke

CE  IP65

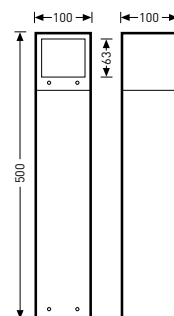
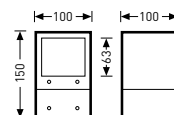

Weitere Varianten siehe www.trilux.com/skeoqb

CONSTELA LED

ATEMBERAUBEND ATTRAKTIV
UND CLEVER KONFIGURIERT



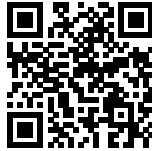

Weitere Produktinformationen
finden Sie unter
www.trilux.com/constela



Höhenvariabler Leuchtenkopf
(500 mm und 800 mm)

Ladestation für E-Mobilität



ConStela LED

-  **Montageart**
Outdoor Standmontage

-  **Montageort**
Outdoor Boden ohne Einbauöffnung

-  **Ausstrahlungscharakteristik**
asymmetrisch breit strahlend
rotationssymmetrisch breit strahlend

-  **Leuchtenlichtstrom**
1.650 – 5.600 lm

-  **Farbwiedergabeindex | Lichtfarbe**
Ra > 70 |
warmweiß, 3.000 K
neutralweiß, 4.000 K

-  **Lebensdauer**
> 100.000 h

-  **Leuchtenfarbe**
anthrazit, ähnlich DB 703

-  **Betriebsart**
schalt- und dimmbar (DALI)

-  **Zubehör**
Standrohre zwischen 3 m und 6 m

-   IP65



Weitere Varianten siehe www.trilux.com/constela

8841 LS LED

ELEGANTE LICHTSTELE FÜR
REPRÄSENTATIVE AUFGABEN

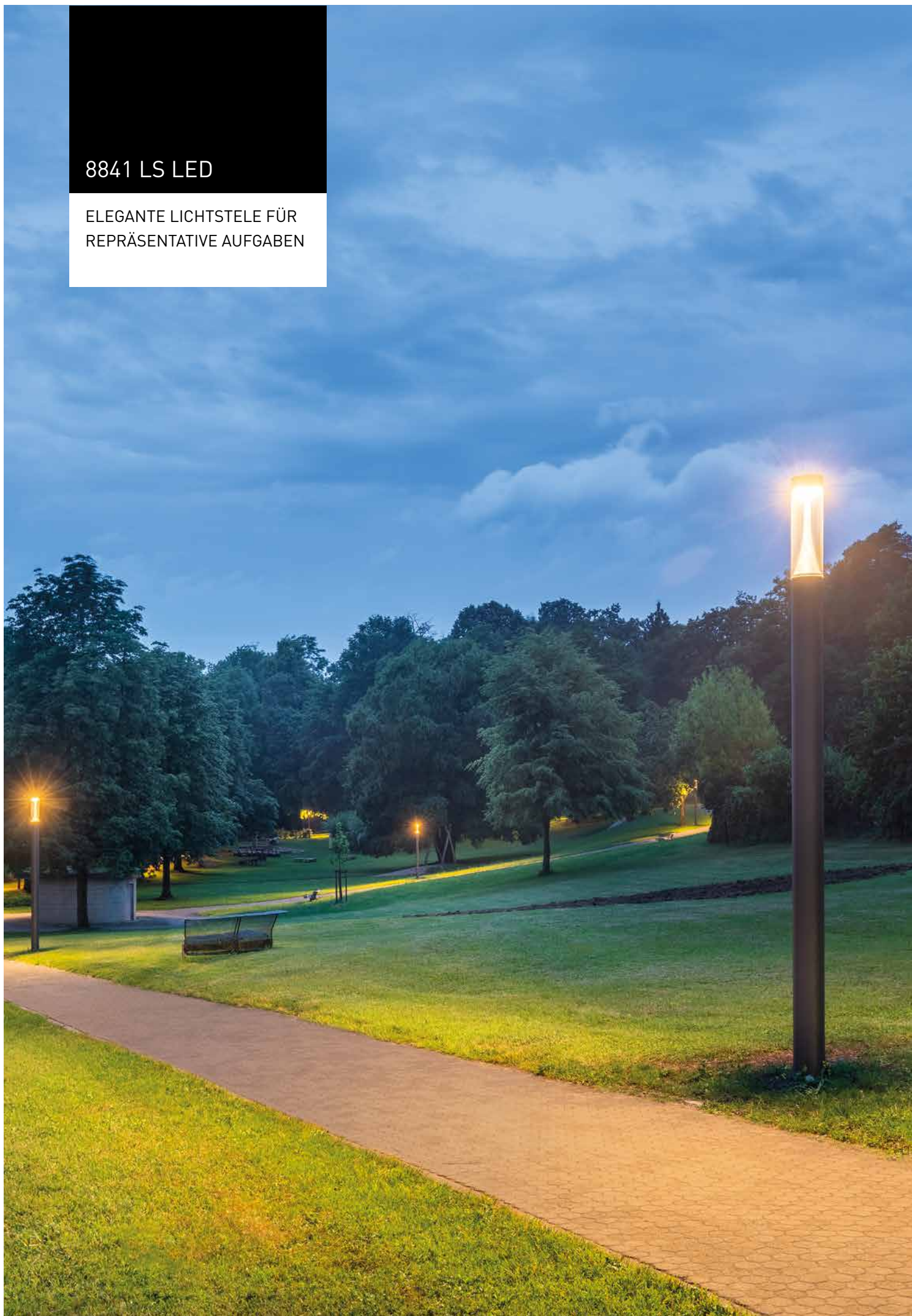

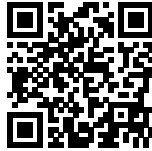

Weitere Produktinformationen
finden Sie unter
www.trilux.com/8841ls-led



Komplette Familie



8841 LS LED

-  **Montageart**
Outdoor Standmontage
-  **Montageort**
Outdoor Boden ohne Einbauöffnung
-  **Ausstrahlungscharakteristik**
asymmetrisch breitstrahlend
rotationssymmetrisch breitstrahlend
-  **Leuchtenlichtstrom**
1.000 – 3.500 lm
-  **Farbwiedergabeindex | Lichtfarbe**
Ra > 70 |
warmweiß, 3.000 K
neutralweiß, 4.000 K
-  **Lebensdauer**
> 80.000 h
-  **Leuchtenfarbe**
anthrazit, ähnlich DB 703
-  **Betriebsart**
schaltbar
-  **Zubehör**
Erdstücke

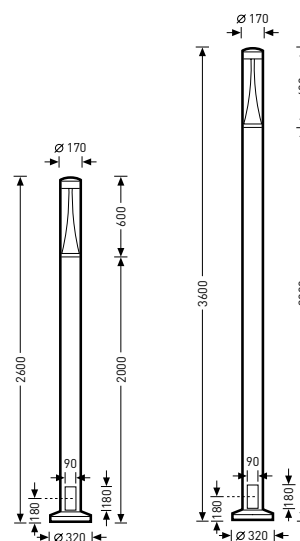

Auf Anfrage auch in 4,60 m verfügbar.
Weitere Varianten siehe www.trilux.com/8841ls-led

SKEO PURA LED

FLACHE QUADRATE
FÜR ATTRAKTIVE
FASSADENBELEUCHTUNG

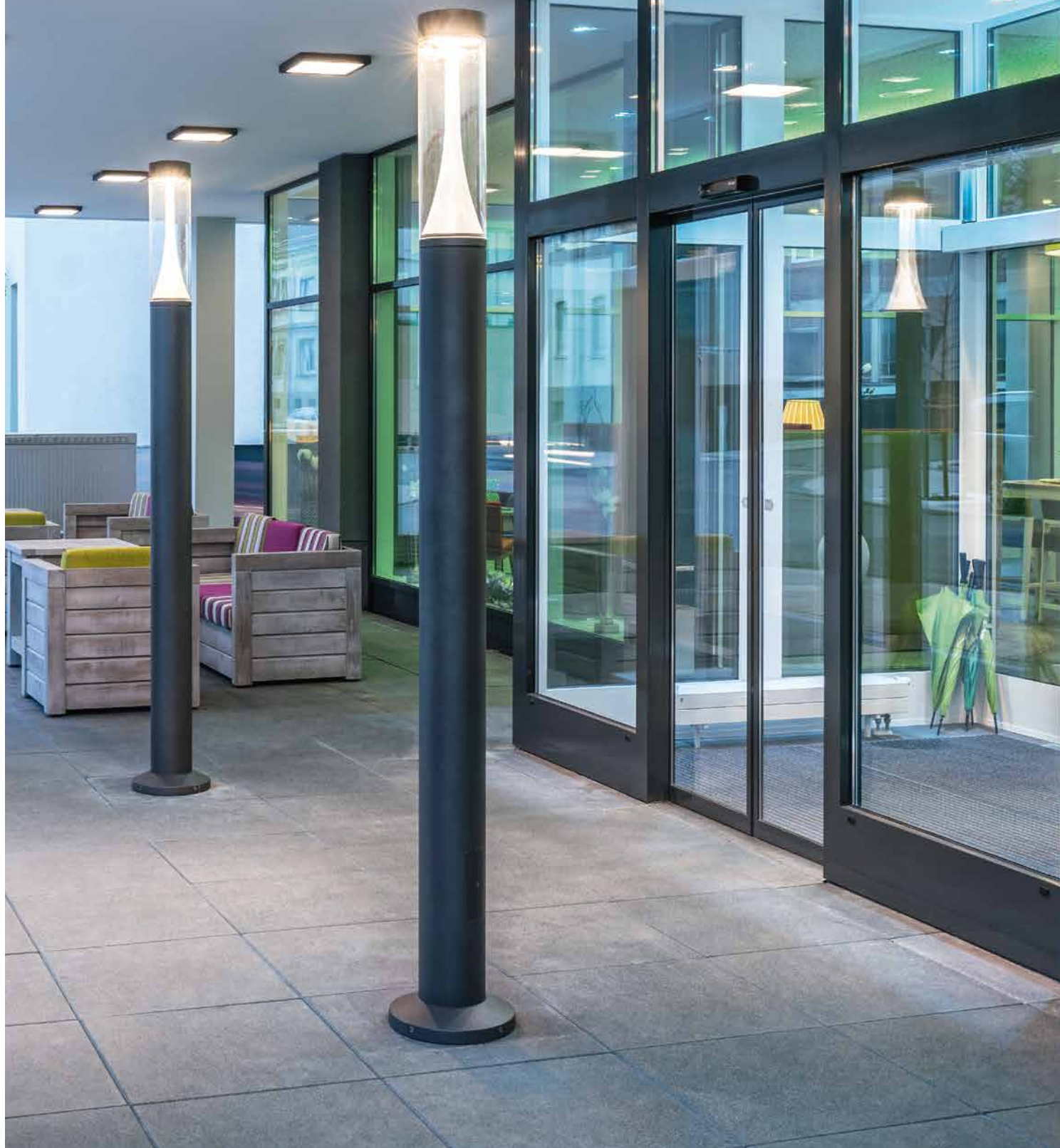

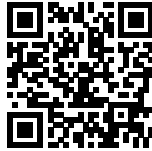

Weitere Produktinformationen
finden Sie unter
www.trilux.com/skeo-pura-led

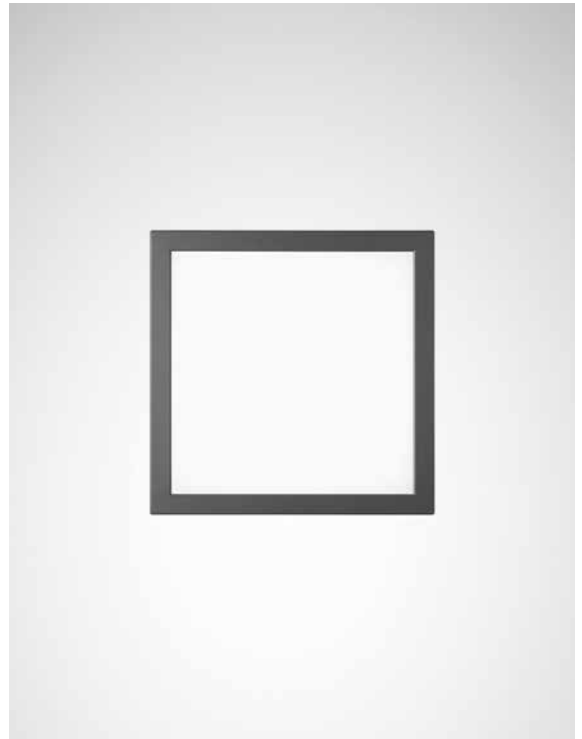

Zwei Bauformen,
geringe Bautiefe

Hochwertige,
robuste Materialien

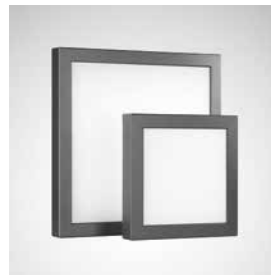

Skeo Pura LED



Montageart

Anbau



Montageort

Outdoor Decke ohne Einbauöffnung
Outdoor Wand ohne Einbauöffnung
Outdoor Wand überdacht
Decke ohne Einbauöffnung
Wand ohne Einbauöffnung



Ausstrahlungscharakteristik

rotationssymmetrisch



Leuchtenlichtstrom

500 – 1.650 lm



Farbwiedergabeindex | Lichtfarbe

Ra > 80 |
warmweiß, 3.000 K
neutralweiß, 4.000 K



Lebensdauer

> 50.000 h



Leuchtenfarbe

anthrazit, ähnlich DB 703



Betriebsart

schaltbar



Zubehör

Zubehörrahmen Hausnummer

CE IP65

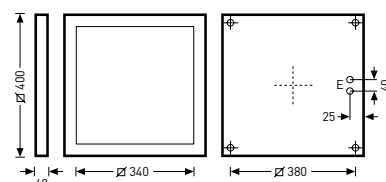
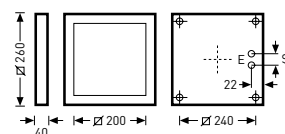

SKEO CIRC LED

EINE RUNDE SACHE FÜR DEN
GEBÄUDENAHEN BEREICH





Weitere Produktinformationen
finden Sie unter
www.trilux.com/skeo-circ-led





Für Decke/Wand
innen oder außen





Skeo Circ LED

 **Montageart**
Anbau

 **Montageort**
Outdoor Decke ohne Einbauöffnung
Outdoor Wand ohne Einbauöffnung
Outdoor Wand überdacht
Decke ohne Einbauöffnung
Wand ohne Einbauöffnung

 **Ausstrahlungscharakteristik**
lambertsch

 **Farbwiedergabeindex | Lichtfarbe**
Ra > 85 |
warmweiß, 3.000 K
neutralweiß, 4.000 K

 **Lebensdauer**
> 100.000 h

 **Leuchtenfarbe**
anthrazit, ähnlich DB 703

 **Betriebsart**
schalt- und dimmbar (DALI)
schaltbar

 **Zusatzausstattung**
Bewegungssensor
Multilumen
Multicolor

 **Zubehör**
Dekor-Abdeckungen

  IP65

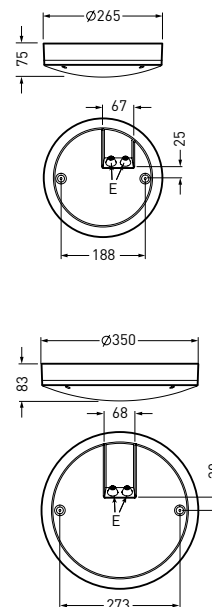

SKEO Q LED

GEBÄUDENAHE
MÖGLICHKEITEN IM QUADRAT

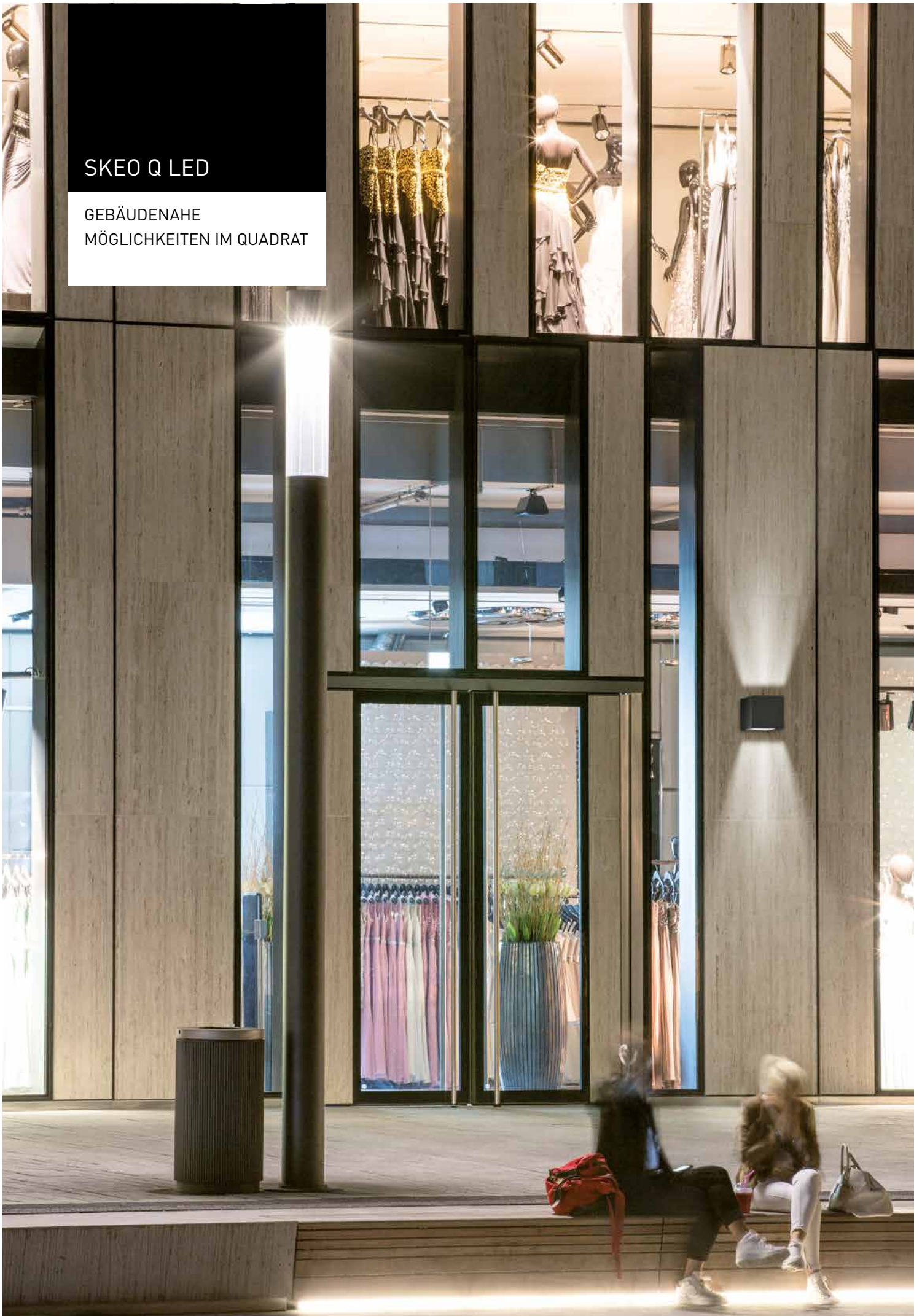



Weitere Produktinformationen
finden Sie unter
www.trilux.com/skeo-q-led





Vielfalt an
Abstrahlcharakteristika

Glas satiniert
oder transparent



Skeo Q LED

 **Montageart**
Anbau

 **Montageort**
Outdoor Decke ohne Einbauöffnung
Decke ohne Einbauöffnung
Outdoor Wand ohne Einbauöffnung
Outdoor Wand überdacht
Wand ohne Einbauöffnung

 **Ausstrahlungscharakteristik**
breit
breit-breit
breit-eng
eng
eng-eng

 **Leuchtenlichtstrom**
20 – 2.900 lm

 **Farbwiedergabeindex | Lichtfarbe**
Ra > 70
Ra > 80 |
warmweiß, 3.000 K
neutralweiß, 4.000 K

 **Lebensdauer**
> 50.000 h

 **Leuchtenfarbe**
anthrazit, ähnlich DB 703

 **Betriebsart**
schalt- und dimmbar (DALI)
schaltbar

  IP65

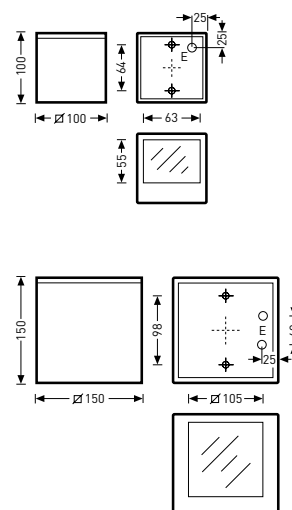

SKEO R LED

LICHTBAUSTEIN FÜR
EFFEKTIVOLLE GEBÄUDE-
UND WEGBELEUCHTUNG



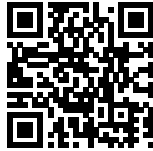

Weitere Produktinformationen
finden Sie unter
www.trilux.com/skeo-r-led



Glas satiniert
oder transparent

Vielfalt an
Abstrahlcharakteristika





Skeo R LED

 **Montageart**
Anbau

 **Montageort**
Outdoor Decke ohne Einbauöffnung
Decke ohne Einbauöffnung
Outdoor Wand ohne Einbauöffnung
Outdoor Wand überdacht
Wand ohne Einbauöffnung

 **Ausstrahlungscharakteristik**
breit
breit-breit

 **Leuchtenlichtstrom**
600 – 4.000 lm

 **Farbwiedergabeindex | Lichtfarbe**
Ra > 70 |
warmweiß, 3.000 K

 **Lebensdauer**
> 50.000 h

 **Leuchtenfarbe**
anthrazit, ähnlich DB 703

 **Betriebsart**
schaltbar

  IP65

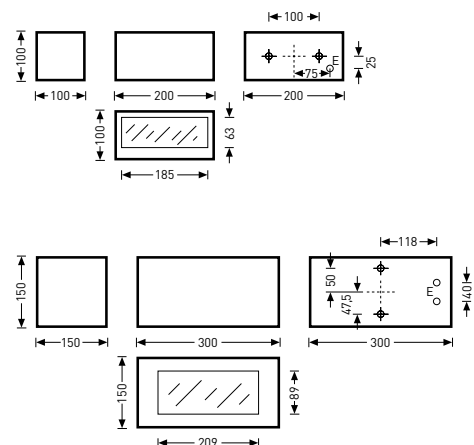

SKEO Z LED

ZYLINDRISCH, PRAKTISCH,
ATTRAKTIV

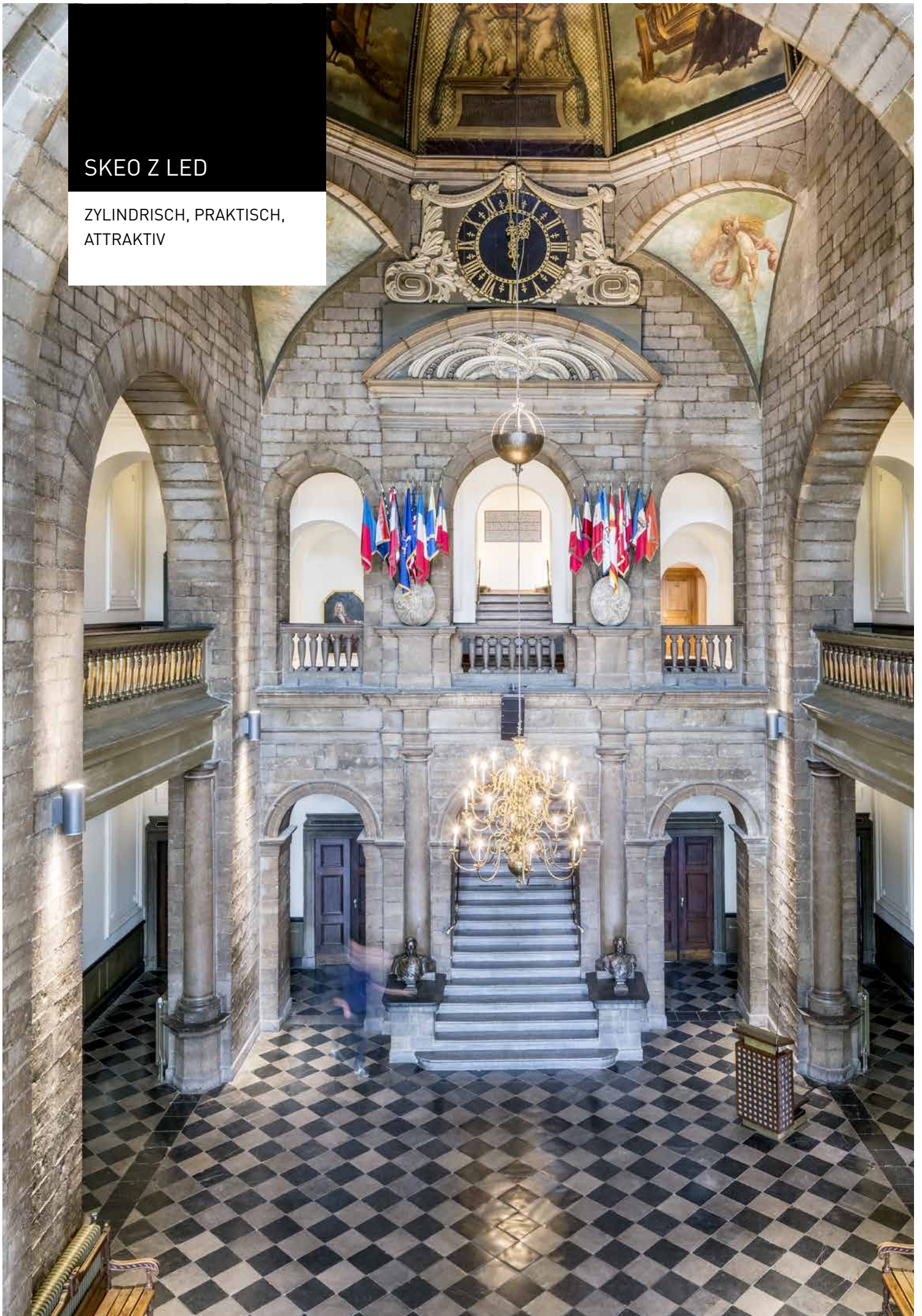



Weitere Produktinformationen
finden Sie unter
www.trilux.com/skeo-z-led





Viele Möglichkeiten



Skeo Z LED

 **Montageart**
Anbau

 **Montageort**
Outdoor Wand ohne Einbauöffnung
Outdoor Wand überdacht
Wand ohne Einbauöffnung

 **Ausstrahlungscharakteristik**
breit
breit-breit
breit-eng
eng
eng-eng

 **Leuchtenlichtstrom**
500 – 2.000 lm

 **Farbwiedergabeindex | Lichtfarbe**
Ra > 80 |
warmweiß, 3.000 K
neutralweiß, 4.000 K

 **Lebensdauer**
> 50.000 h

 **Leuchtenfarbe**
anthrazit, ähnlich DB 703

 **Betriebsart**
schaltbar

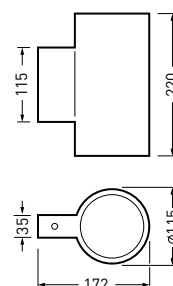

INVEGO LED

DIE FILIGRANE
WANDLEUCHE
FÜR AUSSEN UND INNEN

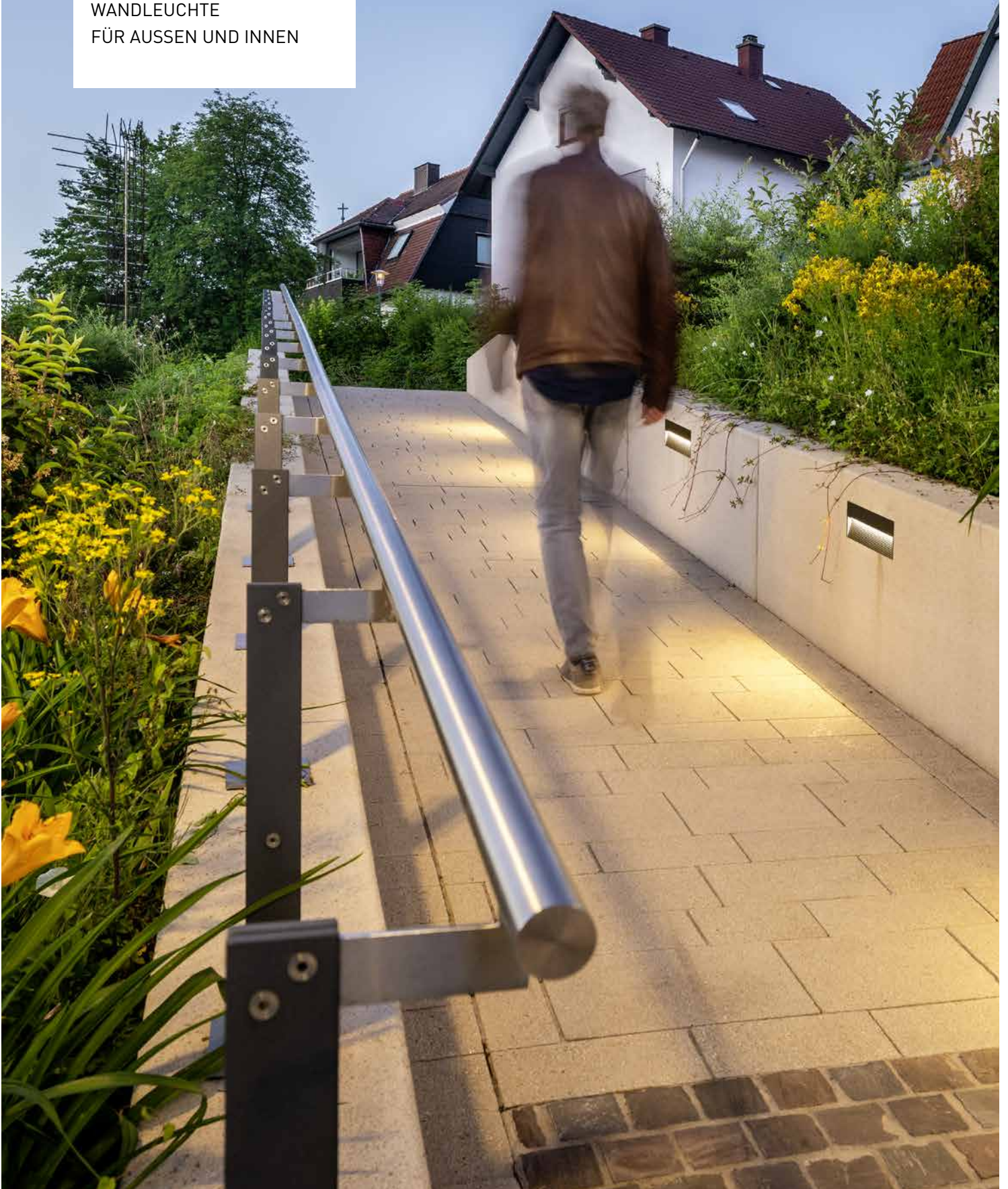

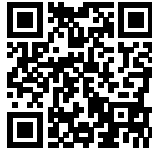

Weitere Produktinformationen
finden Sie unter
www.trilux.com/invego-led



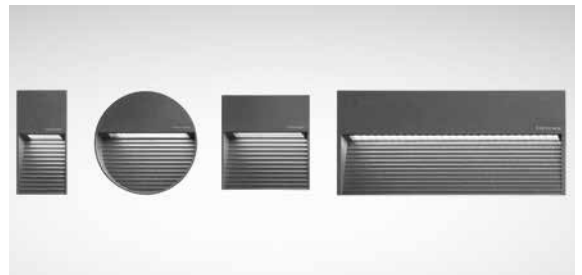

Vielfalt an Formen und Baugrößen



Invego LED

 **Montageart**
An-/Einbau

 **Montageort**
Outdoor Wand mit Einbauöffnung
Outdoor Wand ohne Einbauöffnung
Outdoor Wand überdacht
Wand mit Einbauöffnung
Wand ohne Einbauöffnung

 **Ausstrahlungscharakteristik**
asymmetrisch

 **Leuchtenlichtstrom**
130 – 420 lm

 **Lebensdauer**
> 50.000 h

 **Farbwiedergabeindex | Lichtfarbe**
Ra > 90 |
warmweiß, 3.000 K
neutralweiß, 4.000 K

 **Leuchtenfarbe**
anthrazit, ähnlich DB 703

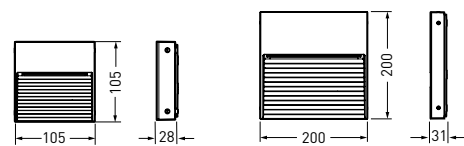
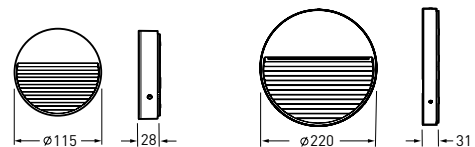

LUTERA C LED

KOMPAKTES DOWNLIGHT
FÜR DEN AUSSENBEREICH

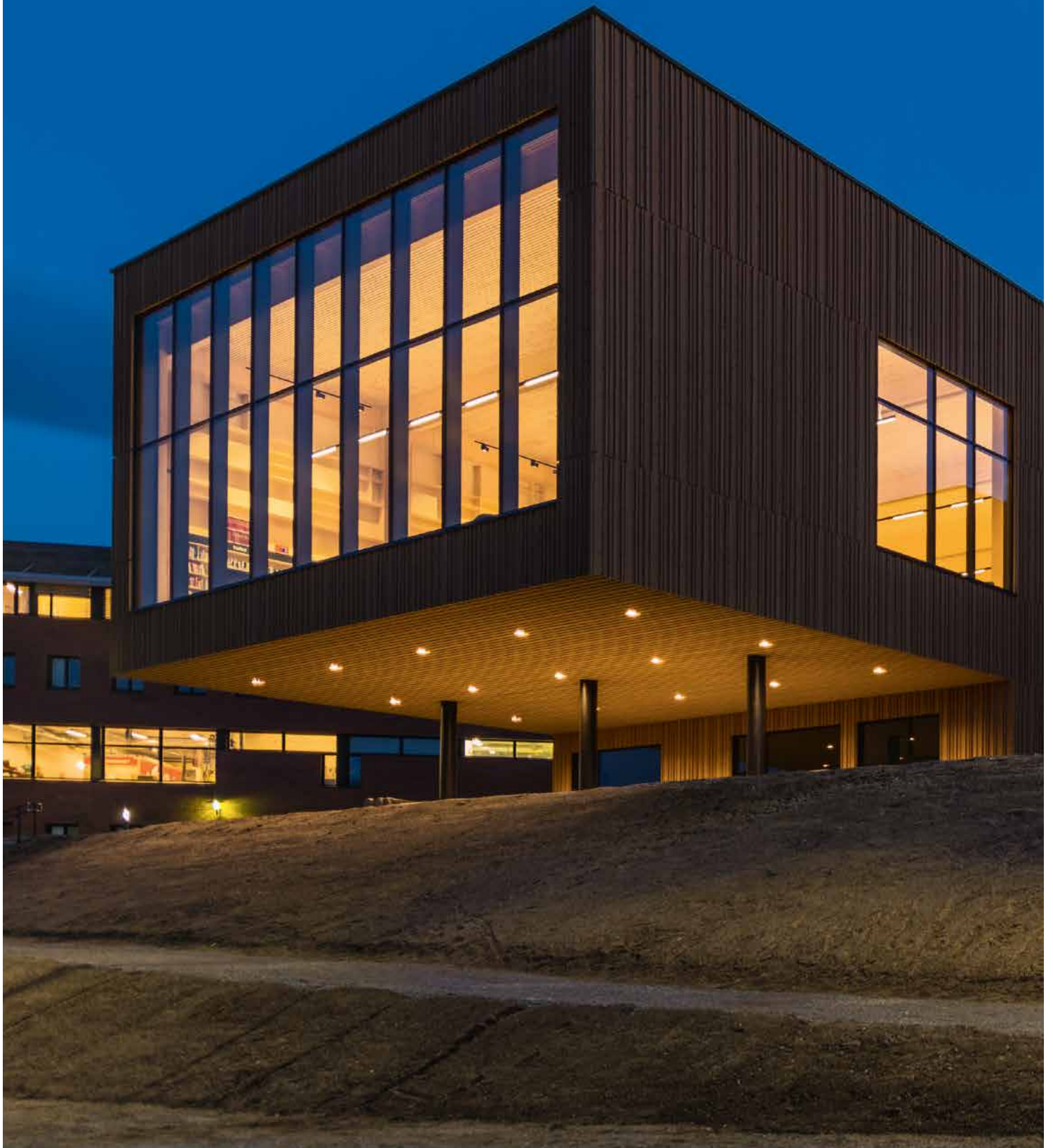



Weitere Produktinformationen
finden Sie unter
www.trilux.com/lutera-c-led



Glas transparent





Glas satiniert



Lutera C LED

 **Montageart**
Einbau

 **Montageort**
Outdoor Decke mit Einbauöffnung
Decke mit Einbauöffnung

 **Ausstrahlungscharakteristik**
breit
eng

 **Leuchtenlichtstrom**
100 – 2.000 lm

 **Farbwiedergabeindex | Lichtfarbe**
Ra > 80 |
warmweiß, 3.000 K

 **Lebensdauer**
> 50.000 h

 **Leuchtenfarbe**
silbergrau
weiß

 **Betriebsart**
schaltbar

   IP65 IP68

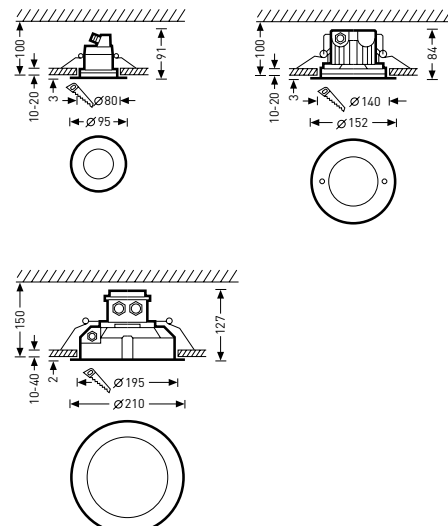

LUMENA STAR 40 LED

ALLROUNDER ZUR
FLEXIBLEN BELEUCHTUNG
VON INDUSTRIEANLAGEN

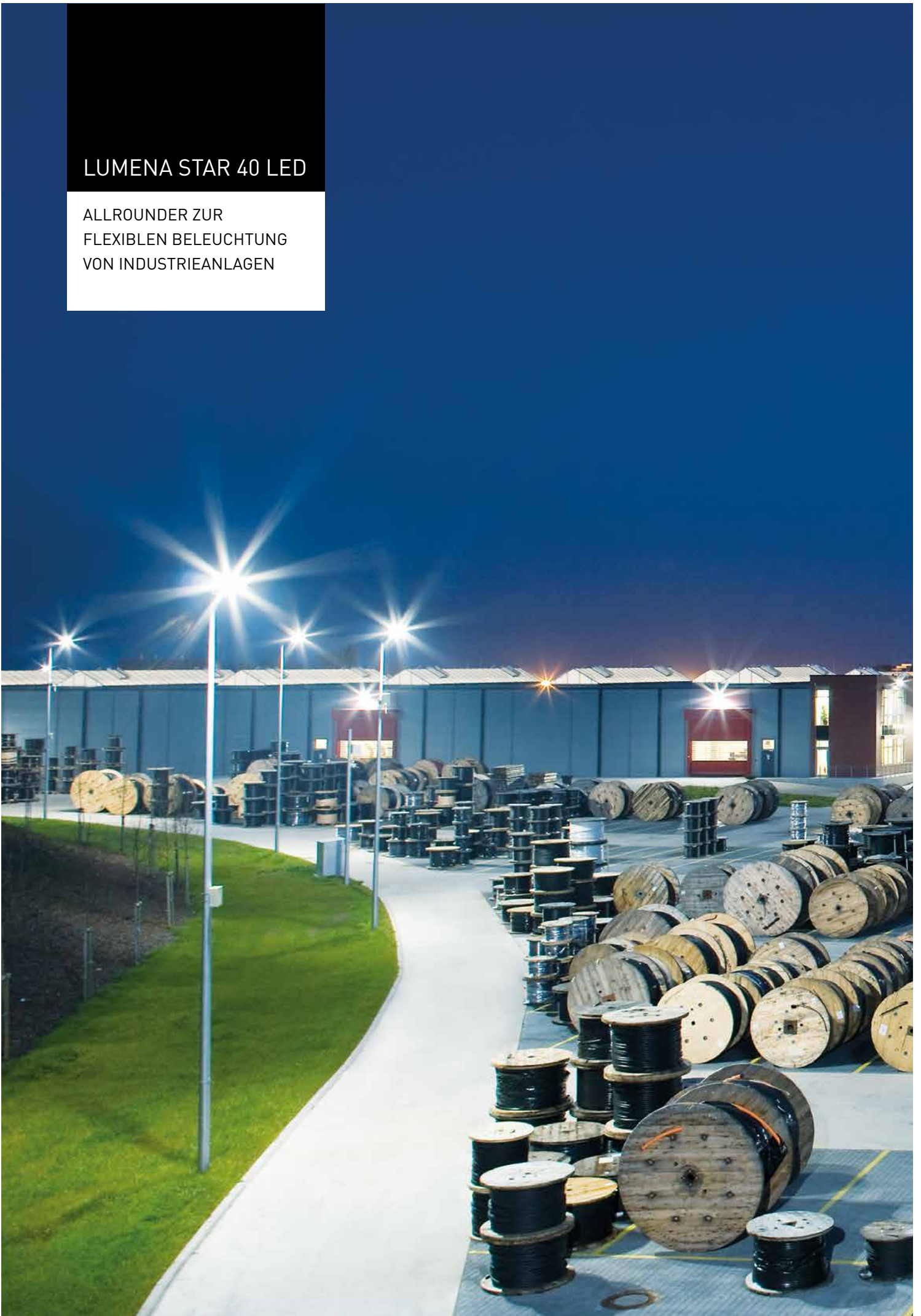





Weitere Produktinformationen
finden Sie unter
www.trilux.com/lumena-star-led





Lumena Star 40 LED

 **Montageart**
Outdoor Mastaufsatz
Outdoor Richtmontage
Anbau

 **Montageort**
Outdoor Decke ohne Einbauöffnung
Outdoor Wand ohne Einbauöffnung
Outdoor Boden ohne Einbauöffnung
Outdoor Maste
Outdoor Wand überdacht

 **Ausstrahlungscharakteristik**
asymmetrisch breit strahlend
rotationssymmetrisch eng strahlend
rotationssymmetrisch breit strahlend

 **Leuchtenlichtstrom**
2.200 – 10.000 lm

 **Farbwiedergabeindex | Lichtfarbe**
Ra > 70 |
neutralweiß, 4.000 K

 **Lebensdauer**
> 100.000 h

 **Leuchtenfarbe**
weißaluminium, ähnlich RAL 9006

 **Betriebsart**
schaltbar

 **Connectivity**
Smart Lighting Ready (SLR)

 **Zubehör**
Mastanbindungen
Traversen

  IP66

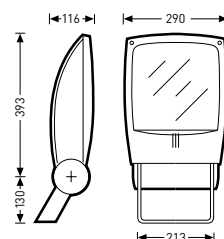

LUMENA STAR 70 LED

MINIMALER EINSATZ.
MAXIMALE WIRKUNG.

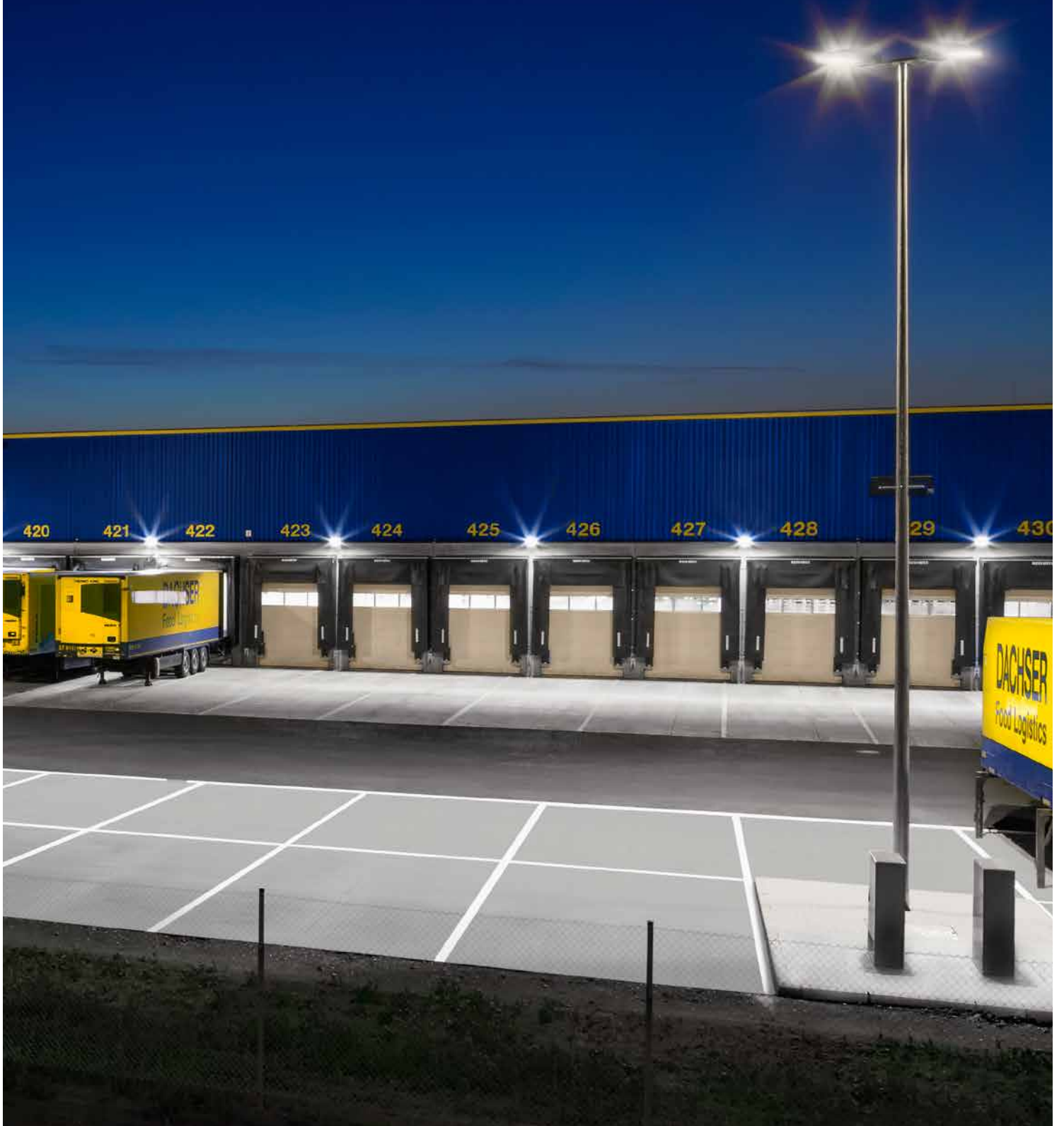

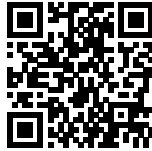

Weitere Produktinformationen
finden Sie unter
www.trilux.com/lumenaStar70



Wärmemanagement. Der „Kamineffekt“ sorgt für optimale Erwärmung der LED, wobei Anschlussraum und optisches System räumlich getrennt sind

Lumena Star 70 LED

 **Montageart**
Outdoor Mastaufsatz
Outdoor Richtmontage
Anbau

 **Montageort**
Outdoor Wand ohne Einbauöffnung
Outdoor Boden ohne Einbauöffnung
Outdoor Maste
Outdoor Wand überdacht

 **Lichtpunkthöhe**
bis 12 m

 **Ausstrahlungscharakteristik**
asymmetrisch breit strahlend

 **Leuchtenlichtstrom**
8.200 – 32.000 lm

 **Farbwiedergabeindex | Lichtfarbe**
Ra > 70 |
neutralweiß, 4.000 K
neutralweiß, 5.000 K

 **Lebensdauer**
> 50.000 h

 **Leuchtenfarbe**
weißaluminium, ähnlich RAL 9006

 **Betriebsart**
schaltbar

 **Connectivity**
Smart Lighting Ready (SLR)

 **Zusatzausstattung**
Leistungsreduzierung Steuerphase (LR)
Leistungsreduzierung autark (LRA)

 **Zubehör**
Traversen

  IP66

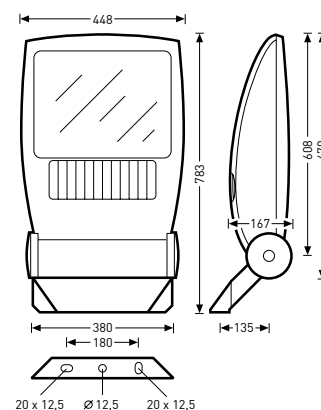

LUMENA FIT LED

DAS PERFEKTE LICHT
FÜR GROSSE FLÄCHEN
UND HOHE ANSPRÜCHE

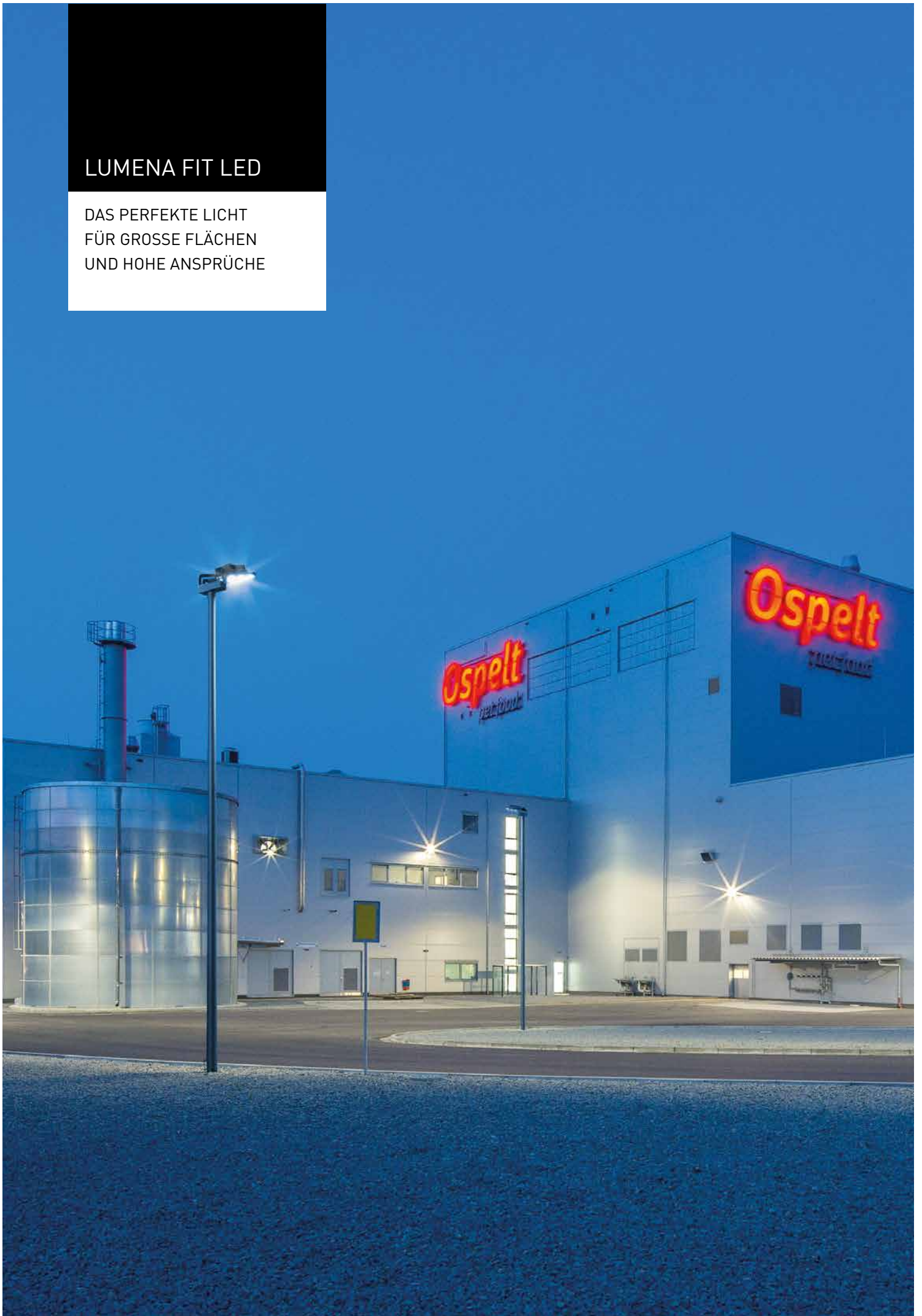









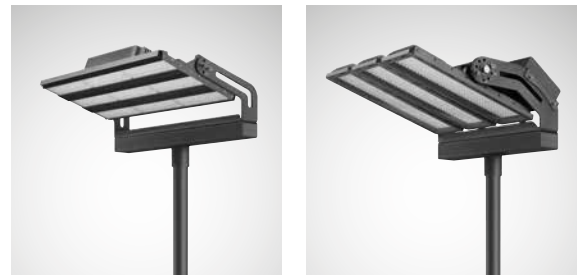



Weitere Produktinformationen
finden Sie unter
www.trilux.com/lumena-fit



Ideale Sanierungslösung für 1:1 Austausch



Lumena Fit LED

	Montageart Outdoor Mastaufsatz
	Montageort Outdoor Maste
	Ausstrahlungscharakteristik asymmetrisch breit strahlend
	Leuchtenlichtstrom 19.000 – 100.000 lm
	Farbwiedergabeindex Lichtfarbe Ra > 70 neutralweiß, 4.000 K
	Lebensdauer > 50.000h (78.000/100.000 lm) > 100.000h (19.000 bis 58.500 lm)
	Leuchtenfarbe anthrazit, ähnlich DB 703
	Betriebsart schalt- und dimmbar (Dali dimmbar: 19.000 – 58.500 lm) schaltbar
	Zubehör Traversen

  IP66

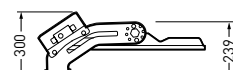
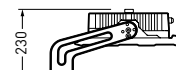
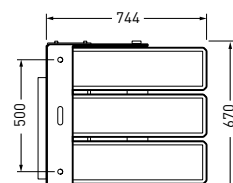
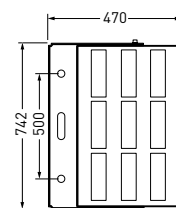
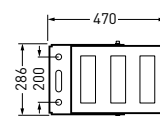

Weitere Varianten siehe www.trilux.com/lumena-fit

LUMEGA IQ LED

FLEXIBLE
AUSSENBELEUCHTUNG
MIT KÖPFCHEN







Weitere Produktinformationen
finden Sie unter
www.trilux.com/lumega-iq-led

Lumega IQ LED

 **Montageart**
Outdoor Mastansatz
Outdoor Mastaufsatz

 **Montageort**
Outdoor Maste

 **Lichtpunkthöhe**
5 – 8 m
8 – 14 m

 **Ausstrahlungscharakteristik**
MLT^{IQ}
asymmetrisch breit strahlend
extrem asymmetrisch strahlend /
Fußgängerüberwege
symmetrisch breit strahlend /
Wege und Radfahrwege

 **Bauform**
klein (Lumega IQ 50)
mittel (Lumega IQ 70)
groß (Lumega IQ 90)

 **Leuchtenlichtstrom**
800 – 29.000 lm

 **Farbwiedergabeindex | Lichtfarbe**
Ra > 70 |
warmweiß, 3.000 K
neutralweiß, 4.000 K

 **Lebensdauer**
> 100.000 h

 **Leuchtenfarbe**
anthrazit, ähnlich DB 703

 **Betriebsart**
schalt- und dimmbar (DALI)
schaltbar

 **Connectivity**
Smart Lighting Ready (SLR)

 **Zusatzausstattung**
Leistungsreduzierung Steuerphase (LR)
Leistungsreduzierung autark (LRA)
Constant Light Output (CLO)

 **Zubehör**
Abschirmungen
Mastaufsätze
Reduzierstücke
Wandbefestigungen



Öffnen und Schließen
werkzeuglos



E-Block werkzeuglos
bedienbar

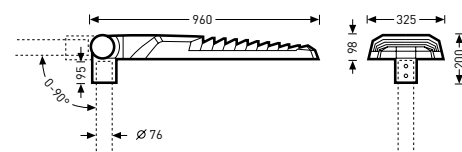
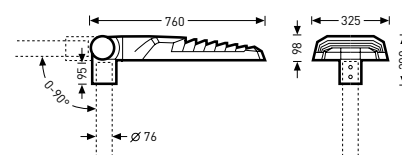
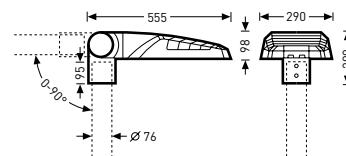

CUVIA LED

STRASSENBELEUCHTUNG
EINFACH IN DIE ZUKUNFT
GEDACHT

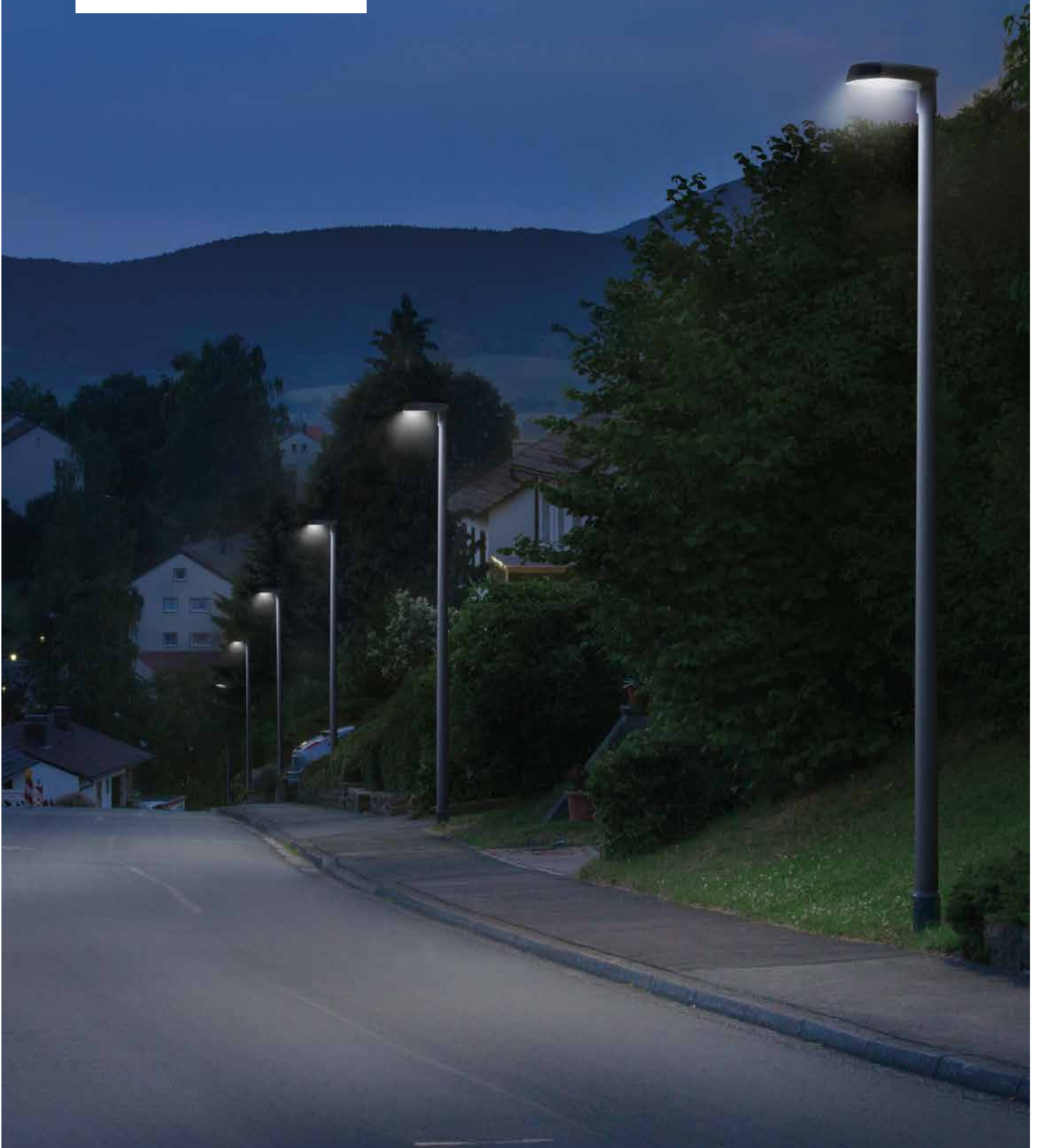



Weitere Produktinformationen
finden Sie unter
www.trilux.com/cuvia

Cuvia LED

Montageart
Outdoor Mastansatz
Outdoor Mastaufsatz

Montageort
Outdoor Maste

Lichtpunkthöhe
3 – 6 m
6 – 8 m

Ausstrahlungscharakteristik
MLT^{IQ}
asymmetrisch breit strahlend
symmetrisch breit strahlend /
Wege und Radfahrwege

Bauform
klein (Cuvia 40)
groß (Cuvia 60)

Leuchtenlichtstrom
1.000 – 8.200 lm

Farbwiedergabeindex | Lichtfarbe
Ra > 70 |
neutralweiß, 4.000 K

Lebensdauer
> 100.000 h

Leuchtenfarbe
anthrazit, ähnlich DB 703

Betriebsart
schaltbar

Connectivity
Smart Lighting Ready (SLR)

Zusatzausstattung
Leistungsreduzierung Steuerphase (LR)
Leistungsreduzierung autark (LRA)
Constant Light Output (CLO)

Zubehör
Abschirmungen
Mastaufsätze
Reduzierstücke
Wandbefestigungen



Lichtmodul mit
einer Schraube vom
Basismodul trennbar

Einfacher Umbau
für Ansatzmontage

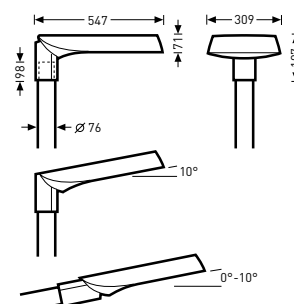
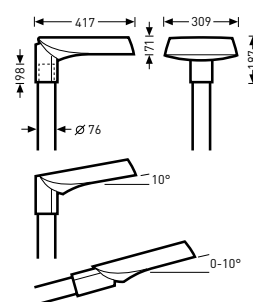
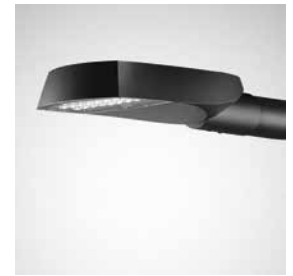

JOVIE LED

FLEXIBEL, FORMSCHÖN UND
FIT FÜR DIE ZUKUNFT



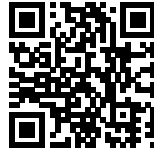



Weitere Produktinformationen
finden Sie unter
www.trilux.com/jovie-led

Jovie LED

 **Montageart**
Outdoor Mastansatz
Outdoor Mastaufsatz

 **Montageort**
Outdoor Maste

 **Ausstrahlungscharakteristik**
MLT¹⁰
asymmetrisch breit strahlend
extrem asymmetrisch strahlend /
Fußgängerüberwege
symmetrisch breit strahlend /
Wege und Radfahrwege

 **Bauform**
klein (Jovie 50)
groß (Jovie 70)

 **Farbwiedergabeindex | Lichtfarbe**
Ra > 70 |
warmweiß, 3.000 K
neutralweiß, 4.000 K

 **Lebensdauer**
> 100.000 h

 **Leuchtenfarbe**
anthrazit, ähnlich DB 703

 **Betriebsart**
schaltbar
schalt- und dimmbar (DALI)

 **Connectivity**
Smart Lighting Ready (SLR)

 **Zusatzausstattung**
Leistungsreduzierung Steuerphase (LR)
Leistungsreduzierung autark (LRA)
Multilumen (ML)
Constant Light Output (CLO)

 **Zubehör**
Mastaufsätze
Mastbefestigungen Ansatzmontage
Mastbefestigungen Aufsatzmontage
Reduzierstücke
Wandbefestigungen



Moderne Formsprache,
schlankes Design

Individualisierbare
Abschlusscheibe

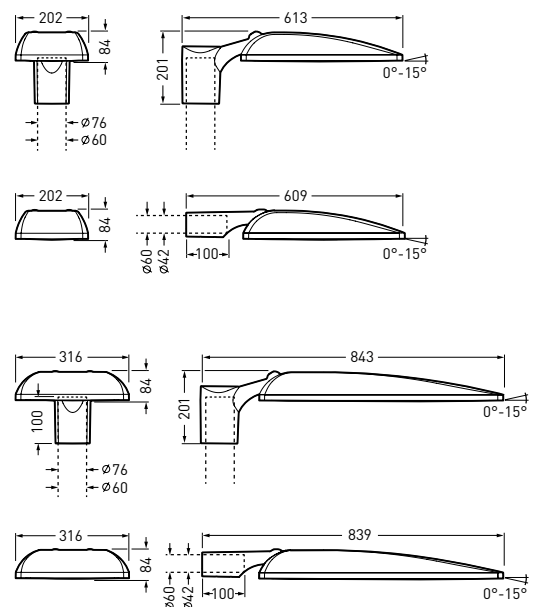

LUMANTIX Z LED

DEKORATIVE
AUFSATZLEUCHTEN,
ZYLINDERLEUCHTEN



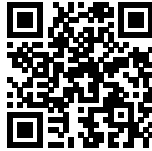

Weitere Produktinformationen
finden Sie unter
www.trilux.com/lumantix



Ausführung mit
Zhaga-standardisiertem
Sockel möglich

Multi-Lens-Technology
(MLT¹⁰)





Lumantix Z LED

 **Montageart**
Outdoor Mastaufsatz

 **Montageort**
Outdoor Maste

 **Ausstrahlungscharakteristik**
MLT¹⁰
asymmetrisch breit strahlend
rotationssymmetrisch breit strahlend

 **Leuchtenlichtstrom**
1.000 – 3.800 lm

 **Farbwiedergabeindex | Lichtfarbe**
Ra > 70 |
warmweiß, 3.000 K
neutralweiß, 4.000 K

 **Lebensdauer**
> 100.000 h

 **Leuchtenfarbe**
anthrazit, ähnlich DB 703

 **Betriebsart**
schalt- und dimmbar (DALI)
schaltbar

 **Connectivity**
Smart Lighting Ready (SLR)

 **Zusatzausstattung**
Leistungsreduzierung Steuerphase (LR)
Leistungsreduzierung autark (LRA)
Constant Light Output (CLO)

 **Zubehör**
Aufsatzdächer
Mastaufsätze
Reduzierstücke
Wandbefestigungen

   IP65

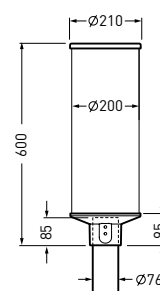

LUMANTIX L LED

DEKORATIVE
AUFSATZLEUCHTEN,
LATERNEN







Weitere Produktinformationen
finden Sie unter
www.trilux.com/lumantix

Lumantix L LED

 **Montageart**
Outdoor Mastaufsatz

 **Montageort**
Outdoor Maste

 **Ausstrahlungscharakteristik**
MLT^{IQ}
asymmetrisch breit strahlend
rotationssymmetrisch breit strahlend

 **Leuchtenlichtstrom**
1.000 – 3.800 lm

 **Farbwiedergabeindex | Lichtfarbe**
Ra > 70 |
warmweiß, 3.000 K
neutralweiß, 4.000 K

 **Lebensdauer**
> 100.000 h

 **Leuchtenfarbe**
anthrazit, ähnlich DB 703

 **Betriebsart**
schalt- und dimmbar (DALI)
schaltbar

 **Connectivity**
Smart Lighting Ready (SLR)

 **Zusatzausstattung**
Leistungsreduzierung Steuerphase (LR)
Leistungsreduzierung atark (LRA)
Constant Light Output (CLO)

 **Zubehör**
Mastaufsätze
Reduzierstücke
Wandbefestigungen

  IP65



Ausführung mit
Zhaga-standardisiertem
Sockel möglich

Ausführungen mit
transluzenter Abdeckung
erhältlich

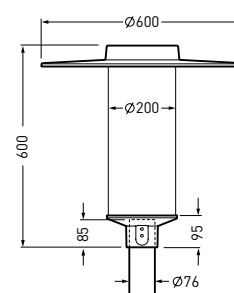

LUMANTIX P LED

DEKORATIVE
AUFSATZLEUCHTEN,
PILZLEUCHTEN



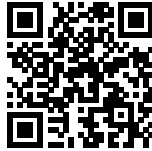

Weitere Produktinformationen
finden Sie unter
www.trilux.com/lumantix



Ausführung mit
Zhaga-standardisiertem
Sockel möglich

Ausführungen mit
transluzenter Abdeckung
erhältlich





Lumantix P LED

 **Montageart**
Outdoor Mastaufsatz

 **Montageort**
Outdoor Maste

 **Ausstrahlungscharakteristik**
MLT^{IQ}
asymmetrisch breit strahlend
rotationssymmetrisch breit strahlend

 **Leuchtenlichtstrom**
1.000 – 3.800 lm

 **Farbwiedergabeindex | Lichtfarbe**
Ra > 70 |
warmweiß, 3.000 K
neutralweiß, 4.000 K

 **Lebensdauer**
> 100.000 h

 **Leuchtenfarbe**
anthrazit, ähnlich DB 703

 **Betriebsart**
schalt- und dimmbar (DALI)
schaltbar

 **Connectivity**
Smart Lighting Ready (SLR)

 **Zusatzausstattung**
Leistungsreduzierung Steuerphase (LR)
Leistungsreduzierung atark (LRA)
Constant Light Output (CLO)

 **Zubehör**
Mastaufsätze
Reduzierstücke
Wandbefestigungen

  IP65

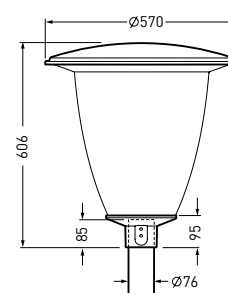

LUMANTIX K LED

DEKORATIVE MASTLEUCHTE
FÜR GANZHEITLICHE
AUSSENBELEUCHTUNG



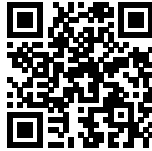



Weitere Produktinformationen
finden Sie unter
www.trilux.com/lumantix

Lumantix K LED

 **Montageart**
Outdoor Mastaufsatz

 **Montageort**
Outdoor Maste

 **Ausstrahlungscharakteristik**
MLT^{IQ}
asymmetrisch breit strahlend
rotationssymmetrisch breit strahlend

 **Leuchtenlichtstrom**
1.000 – 3.800 lm

 **Farbwiedergabeindex | Lichtfarbe**
Ra > 70 |
warmweiß, 3.000 K
neutralweiß, 4.000 K

 **Lebensdauer**
> 100.000 h

 **Leuchtenfarbe**
anthrazit, ähnlich DB 703

 **Betriebsart**
schaltbar
schalt- und dimmbar (DALI)

 **Connectivity**
Smart Lighting Ready (SLR)

 **Zusatzausstattung**
Leistungsreduzierung Steuerphase (LR)
Leistungsreduzierung autark (LRA)
Constant Light Output (CLO)

 **Zubehör**
Mastaufsätze
Reduzierstücke
Wandbefestigungen

  IP65



Ausführung mit
Zhaga-standardisiertem
Sockel möglich

Ausführungen mit
transluzenter Abdeckung
erhältlich

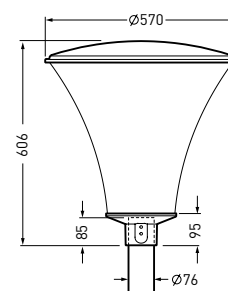

PUBLISCA LED

DER PUBLIKUMSLIEBLING
MIT BEWÄHRTER
TECHNOLOGIE



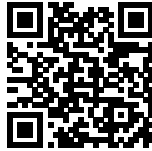

Weitere Produktinformationen
finden Sie unter
www.trilux.com/publisca

Publisca LED

Montageart
Outdoor Mastaufsatz

Montageort
Outdoor Maste

Lichtpunkthöhe
3 – 5 m

Ausstrahlungscharakteristik
MLT^{IQ}
asymmetrisch breit strahlend
rotationssymmetrisch breit strahlend

Leuchtenlichtstrom
800 – 5.600 lm

Farbwiedergabeindex | Lichtfarbe
Ra > 70 |
warmweiß, 3.000 K
neutralweiß, 4.000 K

Lebensdauer
> 100.000 h

Leuchtenfarbe
anthrazit, ähnlich DB 703

Betriebsart
schalt- und dimmbar (DALI)
schaltbar

Zusatzausstattung
Leistungsreduzierung Steuerphase (LR)
Leistungsreduzierung autark (LRA)
Constant Light Output (CLO)

Zubehör
Abschirmungen
Reduzierstücke
Dächer



MLT^{IQ}: Multi-Lens-Technologie **Frei zugängliches Anschlussmodul**

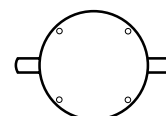
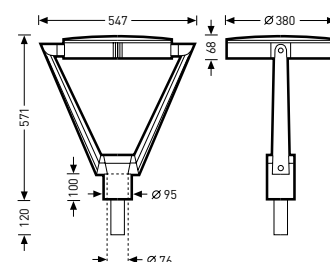
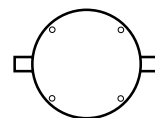
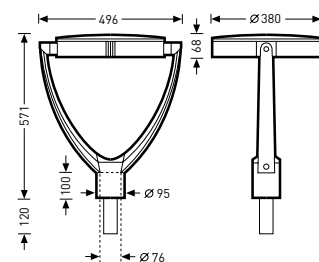
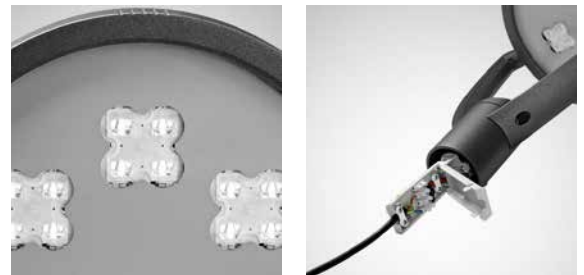

CONVIA LED

FUNKELNDE INNOVATION
ENTLANG DER STRASSE



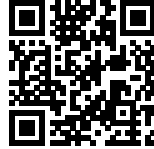

Weitere Produktinformationen
finden Sie unter
www.trilux.com/convia



Ausgezeichnetes,
puristisches Design

Computeroptimierte
Reflektorkontur



Convia LED

Montageart
Outdoor Mastaufsatz
Outdoor Mastansatz

Montageort
Outdoor Maste

Lichtpunkthöhe
3 – 6 m

Ausstrahlungscharakteristik
asymmetrisch breit strahlend
symmetrisch breit strahlend

Leuchtenlichtstrom
1.350 – 4.200 lm

Farbwiedergabeindex | Lichtfarbe
Ra > 70 |
neutralweiß, 4.000 K

Lebensdauer
> 100.000 h

Leuchtenfarbe
weißaluminium, ähnlich RAL 9006
anthrazit, ähnlich DB 703

Betriebsart
schaltbar

Zusatzausstattung
Leistungsreduzierung Steuerphase (LR)
Leistungsreduzierung atark (LRA)
Constant Light Output (CLO)

Zubehör
Mastaufsätze
Reduzierstücke
Wandbefestigungen

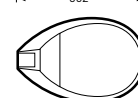
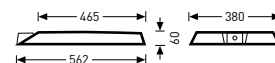
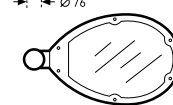
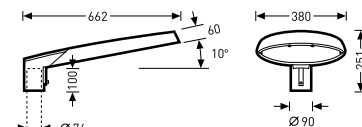

98... LED

DIE SYMBIOSE AUS
GESTALTUNG UND FUNKTION





Weitere Produktinformationen
finden Sie unter
www.trilux.com/981

98... LED

Montageart
Outdoor Mastaufsatz

Montageort
Maste

Lichtpunkthöhe
3 - 5 m

Ausstrahlungscharakteristik
asymmetrisch breit strahlend
rotationssymmetrisch breit strahlend

Leuchtenlichtstrom
1.200 - 3.800 lm

Farbwiedergabeindex | Lichtfarbe
Ra > 70
Ra > 80 |
warmweiß, 3000 K
neutralweiß, 4000 K

Lebensdauer
> 100.000 h
> 50.000 h

Leuchtenfarbe
tiefschwarz, ähnlich RAL 9005

Betriebsart
schaltbar

Zusatzausstattung
Leistungsreduzierung Steuerphase (LR)
Leistungsreduzierung autark (LRA)
Constant Light Output (CLO)

Zubehör
Entriegelungsbügel
Mastaufsätze
Reduzierstücke
Wandbefestigungen

IP65



Sechs Designvarianten mit
Sekundär-Reflektoroptik

LED-Varianten
in MLT¹⁰-Ausführung
in sechs Designvarianten

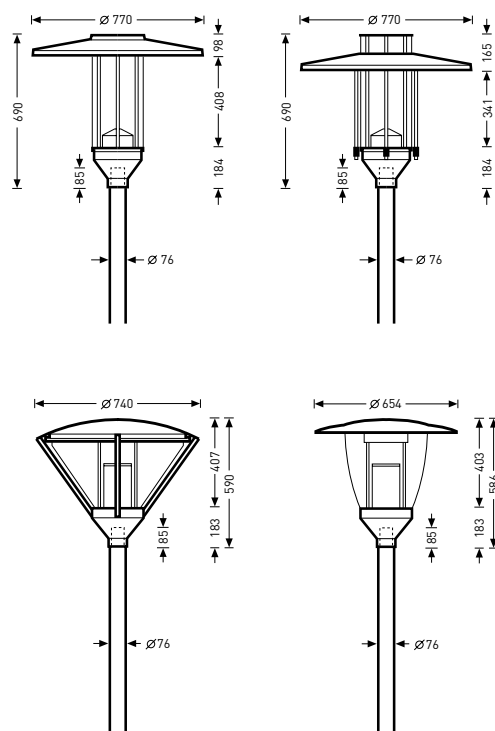

VIACON H LED

MULTIFUNKTIONALER
EINSATZ FÜR
GANZHEITLICHE KONZEPTE



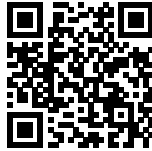

Weitere Produktinformationen
finden Sie unter
www.trilux.com/viacon-led



Austauschbares LED-Modul



ViaCon H LED

-  **Montageart**
Outdoor Seilabhängung

-  **Ausstrahlungscharakteristik**
breit

-  **Leuchtenlichtstrom**
2.600 – 13.500 lm

-  **Farbwiedergabeindex | Lichtfarbe**
Ra > 70 |
neutralweiß, 4.000 K

-  **Lebensdauer**
> 100.000 h

-  **Leuchtenfarbe**
anthrazit, ähnlich DB 703

-  **Betriebsart**
schaltbar

-  **Zusatzausstattung**
Leistungsreduzierung Steuerphase (LR)
Leistungsreduzierung autark (LRA)

-  **Zubehör**
Seilaufhängungen

  IP66

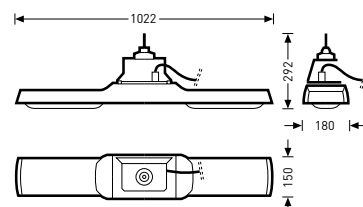

LICHTMANAGEMENT INDOOR

EINFACH GEPLANT
SCHNELL INSTALLIERT
INTUITIV BEDIENBAR



Download on the
 **App Store**

GET IT ON
 **Google play**

Intelligenten Lichtsteuerungen gehört die Zukunft

Wenn Lichtkomfort und Energieeffizienz ausgereizt werden sollen, kommt man an persönlich gestaltbarem und individuell steuerbarem Licht nicht vorbei. Intelligenten Lichtmanagementsystemen gehört deshalb die Zukunft.

In der Vergangenheit erschwerten häufig eine komplizierte Installation und Bedienung den Einstieg in die Welt des vernetzten Lichts. LiveLink von TRILUX macht damit Schluss. Es ermöglicht eine intuitive und sichere Steuerung aller Lichtpunkte. Für die Installation des Systems braucht es lediglich einen Netzanschluss und die DALI-Verbindung. Die Inbetriebnahme funktioniert nun mit LiveLink mühelos – dank Use Cases mit vorkonfigurierten Räumen für die jeweiligen Einsatzbereiche, darunter auch Human Centric Lighting. Für die Einrichtung größerer Projekte mit komplexen Beleuchtungsaufgaben steht den Anwendern das modulare Service-Portfolio von TRILUX zur Verfügung – ganz im Sinne von „SIMPLIFY YOUR LIGHT“, dem Markenversprechen von TRILUX.

Mit der LiveLink Funklösung lässt sich ein Lichtmanagementsystem auch unter schwierigen baulichen Rahmenbedingungen schnell und einfach umsetzen. Sind in der Gebäudeverkabelung keine zweiadrigen DALI-Steuerleitungen verfügbar, kann LiveLink optional drahtlos betrieben werden. Dabei erfolgt die Kommunikation zwischen Controller und Leuchten über den ZigBee-Funkstandard.



Einfach geplant

Die App LiveLink Install auf einem Tablet vereinfacht die Planung durch bereits voreingestellte Raumkonfigurationen (Use Cases). Projektspezifische Einstellungen konfiguriert TRILUX auf Anfrage und stellt diese in TRILUX ONE zur Verfügung.



HCL einbinden

Die Farbe des Lichts beeinflusst zahlreiche Reaktionen im menschlichen Körper, zum Beispiel die Konzentrations- und Leistungsfähigkeit, das Wohlbefinden und den Biorhythmus. Human Centric Lighting Lösungen nutzen diese Effekte, indem die Lichtfarbe gezielt an die Bedürfnisse der Anwender angepasst wird. Mit LiveLink lassen sich selbst komplizierte HCL Anwendungen schnell und einfach umsetzen. Dafür sind in den Use Cases unter den verschiedenen Applikationen Verlaufskurven hinterlegt, die optimal den jeweiligen Anforderungen entsprechen.



Schnell installiert

Das System und die Systemkomponenten von LiveLink werden lediglich über DALI miteinander verdrahtet. Programmierung und Inbetriebnahme erfolgen zeitsparend und unkompliziert über eine grafische Bedienoberfläche auf mobilen iOS und Android Endgeräten. Vereinfachte Installation im Sanierungsfall durch Funk-Vernetzung der Leuchten untereinander: eine Nachinstallation von DALI Steuerleitungen ist nicht notwendig, die Signale werden drahtlos zu den Leuchten übertragen.



Intuitiv bedienbar

In der Praxis gibt es viele Funktionen, die LiveLink automatisch ausführt: Dazu zählen die Steuerung des Beleuchtungsniveaus mit tageslichtabhängiger Regelung und die Anwesenheitserfassung. Wer weitere Lichtszenen nutzen möchte, kann die Leuchten per Smartphone oder klassisch über einen Taster ansteuern. Einfacher geht es kaum.

LiveLink

LiveLink – Wenn Intelligenz ans Licht kommt

Optimales Licht bei minimalem Energieverbrauch muss nicht kompliziert sein. TRILUX hat das einfach zu installierende Lichtmanagementsystem LiveLink in Zusammenarbeit mit dem Sensor-Hersteller STEINEL entwickelt. Es ermöglicht, die Steuerung selbst komplexer Beleuchtungsanlagen ganz einfach zu planen, in Betrieb zu nehmen und zu bedienen.

LiveLink Basic

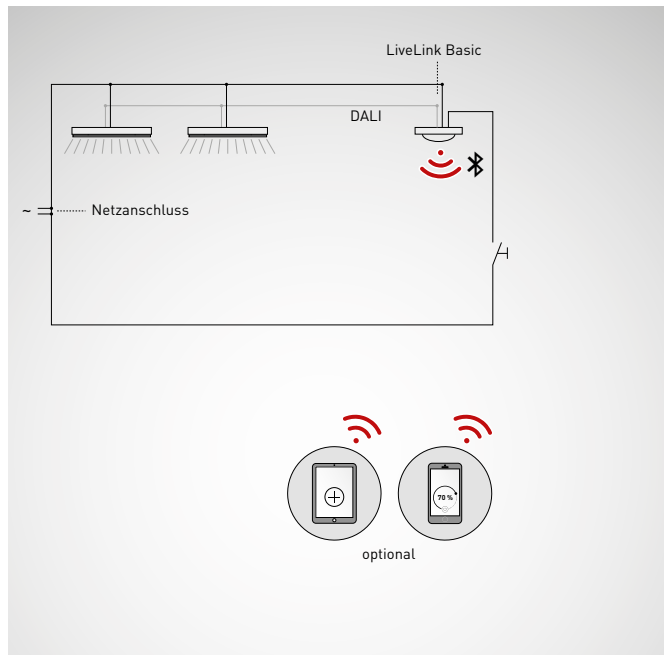

- Energieeinsparung
- Grundlicht
- Plug-n-Play-Funktion

LiveLink Basic – die Einstiegslösung

Die intelligente Steuerung LiveLink Basic ermöglicht hohe Einsparpotentiale an Energiekosten durch den integrierten Licht- und Präsenzsensoren. Die einfache Installation und eine „Plug-n-Play“ Inbetriebnahme machen LiveLink Basic zur idealen Lösung für den einfachen, preisgünstigen Einstieg in die Lichtsteuerung.

LiveLink WiFi

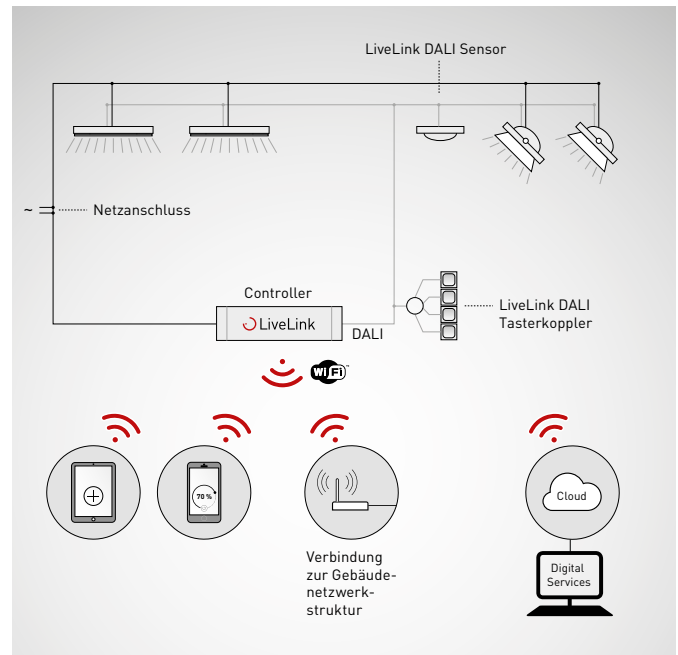

- Energieeinsparung
- Human Centric Lighting (HCL)
- Grundlicht
- Szenen und Sequenzen
- Master-Slave-Verbindung
- WLAN Integration
- IoT-ready (Digital Services)

LiveLink WiFi – intuitiv zum besten Ergebnis

Nie war Lichtmanagement sicherer und schneller zu planen, einzurichten und zu bedienen als mit LiveLink. Mit nur einem Steuergerät und zwei komfortablen Apps lassen sich im Handumdrehen individuell definierbare Räume konfigurieren und steuern.

Das LiveLink Steuergerät basiert auf dem DALI-Steuerungsprotokoll und ist mit allen TRILUX DALI-Leuchten kompatibel. Der Anschluss der LiveLink-Komponenten, wie Sensoren oder Taster, erfolgt ebenfalls per DALI-Steuerleitung.

Die intuitiv bedienbare LiveLink-Software ermöglicht sowohl eine schrittweise und mühelose Inbetriebnahme als auch eine einfache Bedienung. Darüber hinaus beinhaltet sie bereits eine breite Auswahl voreingestellter Raumkonfigurationen, z. B. für Anwendungen in den Bereichen Industrie, Bildung und Büro. Beide Apps, zur Inbetriebnahme und Bedienung, sind wahlweise als iOS- oder Android-Version verfügbar.

Das integrierte WLAN-Modul ermöglicht zusätzlich eine einfache Einbindung in eine vorhandene Gebäudenetzwerkstruktur oder in die TRILUX Cloud.

LiveLink Wireless

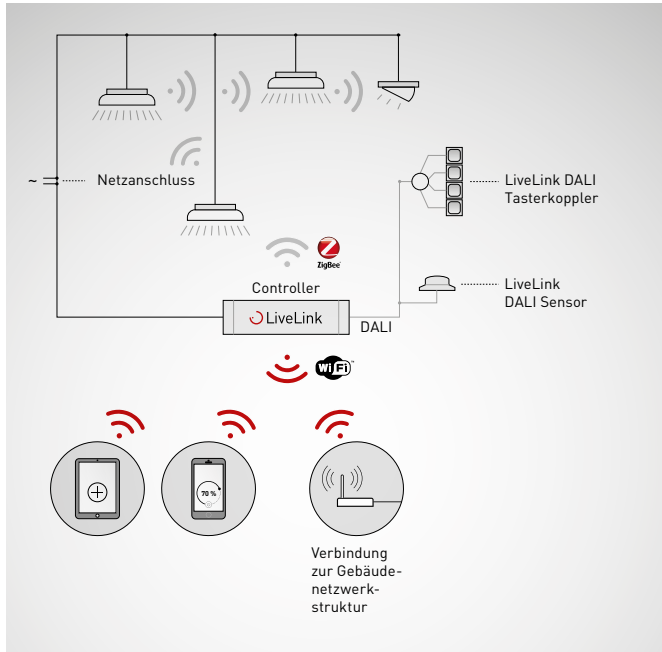

- Energieeinsparung
- Grundlicht
- Szenen und Sequenzen
- WLAN Integration

LiveLink Wireless – die Funklösung für den Sanierungsfall

Mit der LiveLink Wireless Sanierungslösung lässt sich ein Lichtmanagementsystem auch unter schwierigen baulichen Rahmenbedingungen schnell und einfach umsetzen. Sind in der Gebäudeverkabelung keine zweiadrigen DALI-Steuerleitungen verfügbar, kann LiveLink optional drahtlos betrieben werden. Dabei erfolgt die Kommunikation zwischen Controller und Leuchten über den ZigBee-Funkstandard.

Die Leuchten besitzen dafür ein ZigBee-DALI-Interface, das die vom Steuergerät gesendeten Funksignale wieder in DALI-Befehle umwandelt. Für maximale Flexibilität können auch kabelgebundene Komponenten mühelos in das System integriert werden. Das Steuergerät besitzt einen DALI-Ausgang, über den sich beispielsweise weitere Leuchten, Taster oder Sensoren einbinden lassen.

LiveLink Premium

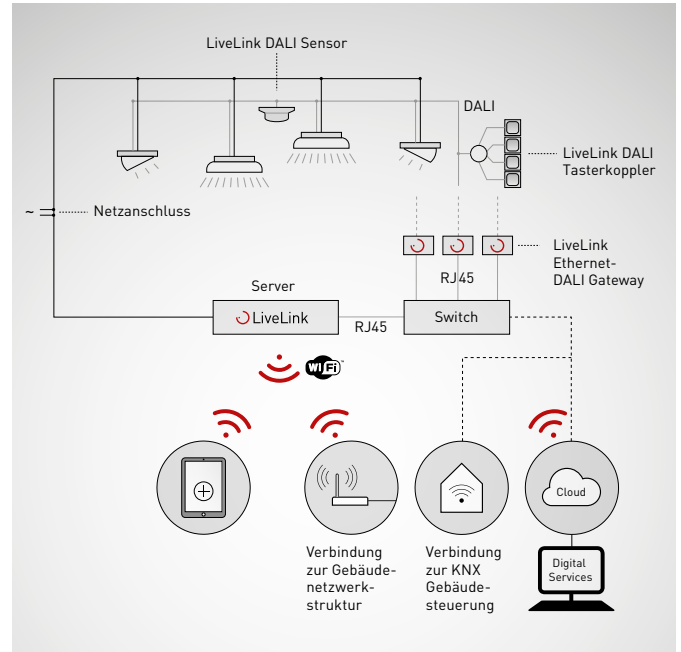

- Energieeinsparung
- Grundlicht
- Szenen und Sequenzen
- KNX und WLAN Integration
- IoT-ready (Digital Services)

LiveLink Premium – die Projektlösung

Das Lichtmanagementsystem LiveLink Premium ermöglicht die automatische und manuelle Ansteuerung aller Lichtpunkte eines Gebäudes über ein zentrales System.

Das DALI-basierte System arbeitet mit einer Kombination aus Server und Ethernet/DALI-Gateways. Der Server fungiert als zentrales Steuergerät und kann in Abhängigkeit seiner Leistungsfähigkeit eine nahezu unbegrenzte Anzahl von Leuchten steuern.

Die einzelnen Systemkomponenten werden über einen Ethernet-Switch mit dem Server verbunden. Der Switch fungiert dabei als Connector und verteilt die Signale des Servers an die jeweiligen Komponenten. Es können zudem mehrere Ethernet-Switches miteinander verbunden werden, sodass Installationen mit nahezu unbegrenzter Anzahl zu steuernder DALI-Teilnehmer (Sensoren, Leuchten, Aktoren, etc.) realisiert werden können.

Die Inbetriebnahme und Steuerung erfolgt bei LiveLink Premium ebenso komfortabel wie einfach über eine App.

LIVELINK BASIC

DIE EINSTIEGSLÖSUNG





Weitere Produktinformationen
finden Sie unter
www.trilux.com/livelink-products



LiveLink Basic

- 🔧 Montageart**
Deckeneinbau
Deckenanbau

- 🔑 Schnittstellen**
DALI
Bluetooth

- 📍 Applikation**
Office

- ✅ Funktionen**
Anwesenheitserfassung
Konstantlichtregelung
Grundlicht
Manuelle Bedienung

- 👤 Anzahl Teilnehmer**
DALI: 20

- 👉 Bedienung**
Taster
App (iOS, Android)

- 🔄 Inbetriebnahme**
Plug and Play

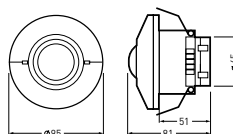

LIVELINK BASIC HCL

DER EINFACHE EINSTIEG
IN DIE HCL BELEUCHTUNG



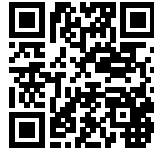

Weitere Produktinformationen
finden Sie unter
www.trilux.com/hcl-starter-kit



Tageslichtverlauf

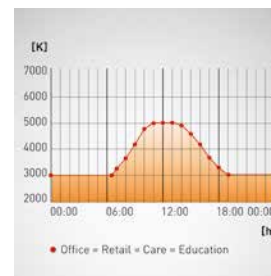

LiveLink Basic HCL

-  **Montageart**
Deckeneinbau

-  **Schnittstellen**
DALI

-  **Applikation**
Office

-  **Funktionen**
Anwesenheitserfassung
Konstantlichtregelung
Manuelle Bedienung
Weiß-Weiß-Steuerung (HCL)

-  **Anzahl Teilnehmer**
DALI: 24

-  **Bedienung**
Taster

-  **Inbetriebnahme**
Plug and Play

- 

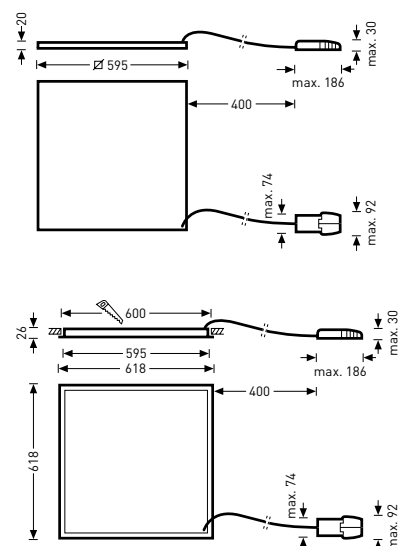

LIVELINK WIFI

DER SMARTE ALLROUNDER

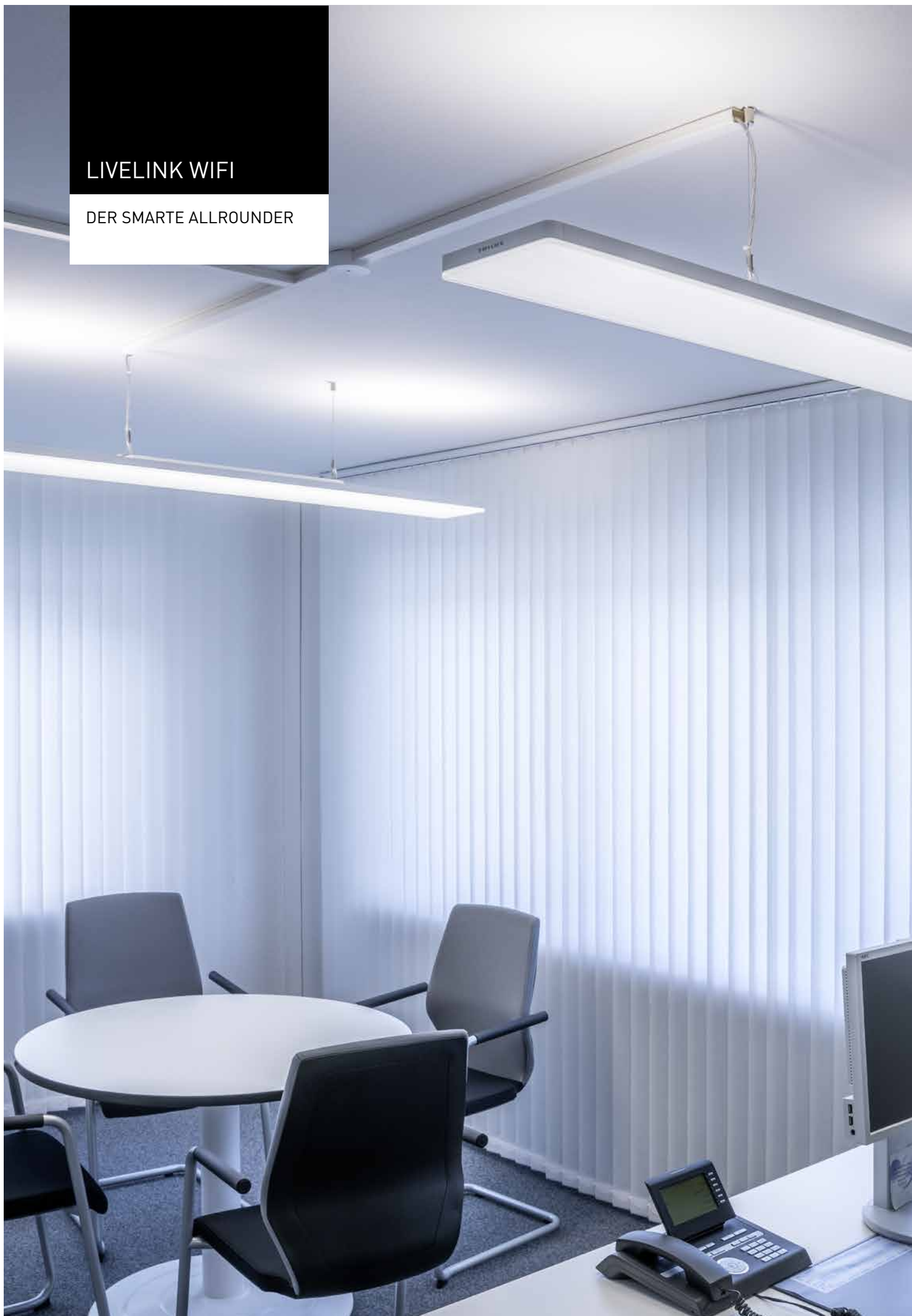



Weitere Produktinformationen
finden Sie unter
www.trilux.com/livelink-products

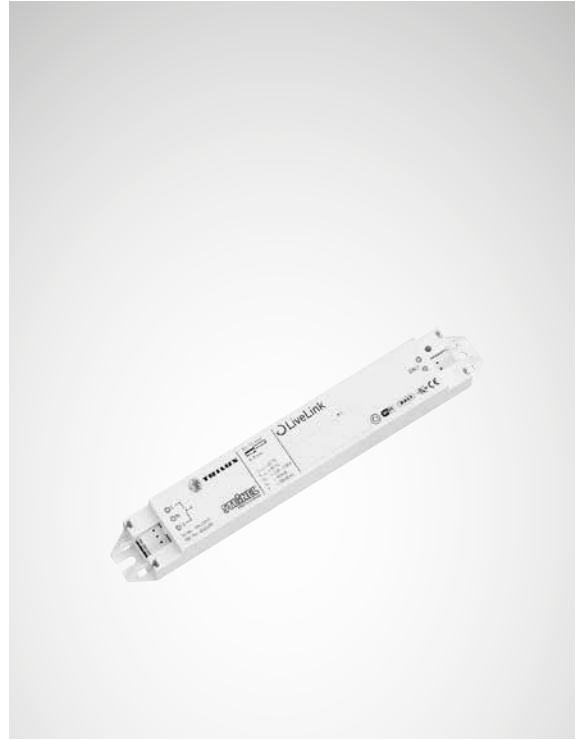

LiveLink WiFi

Montageart
Deckeneinbau
Deckenanbau
Leuchteneinbau

Schnittstellen
DALI
WiFi

Applikation
Office
Education
Industry

Funktionen
Anwesenheitserfassung
Konstantlichtregelung
Manuelle Bedienung
Weiß-Weiß-Steuerung (HCL)
Grundlicht
Szenen
Sequenzen
Leuchtengruppen (max. 16)
Digitale Services durch Cloudanbindung

Anzahl Teilnehmer
DALI: 64

Bedienung
Taster
App (iOS, Android)

Inbetriebnahme
App (iOS, Android)

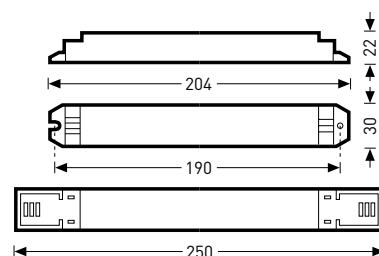

LIVELINK WIRELESS

DER SANIERUNGSPROFI

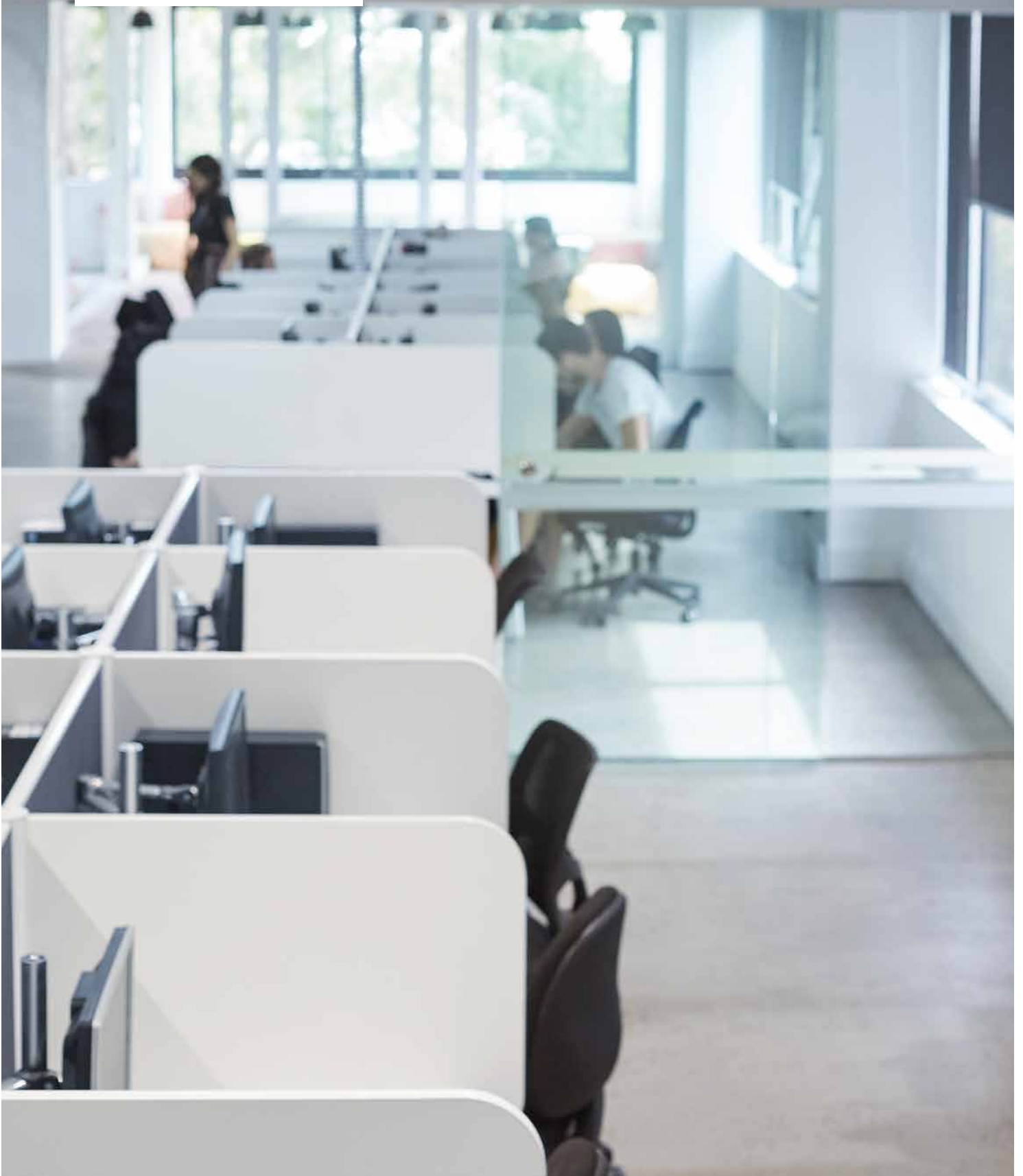



Weitere Produktinformationen
finden Sie unter
www.trilux.com/livelink-wireless

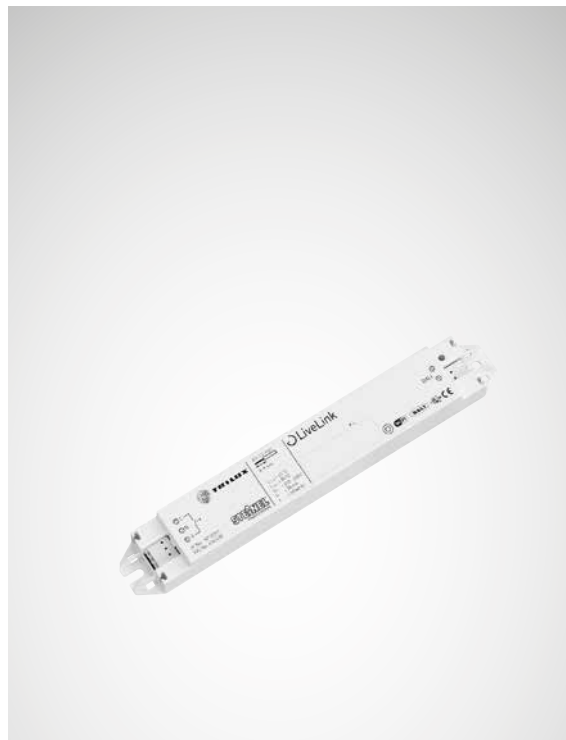

LiveLink Wireless

Montageart
Deckeneinbau
Deckenanbau
Leuchteinbau

Schnittstellen
DALI
ZigBee
WiFi

Applikation
Office
Education
Industry

Funktionen
Anwesenheitserfassung
Konstantlichtregelung
Manuelle Bedienung
Grundlicht
Szenen
Leuchtengruppen (max. 16)

Anzahl Teilnehmer
DALI: 32
ZigBee: 50

Bedienung
Taster
App (iOS, Android)

Inbetriebnahme
App (iOS, Android)



LIVELINK PREMIUM

DER INDIVIDUELLE
PROJEKTLÖSER

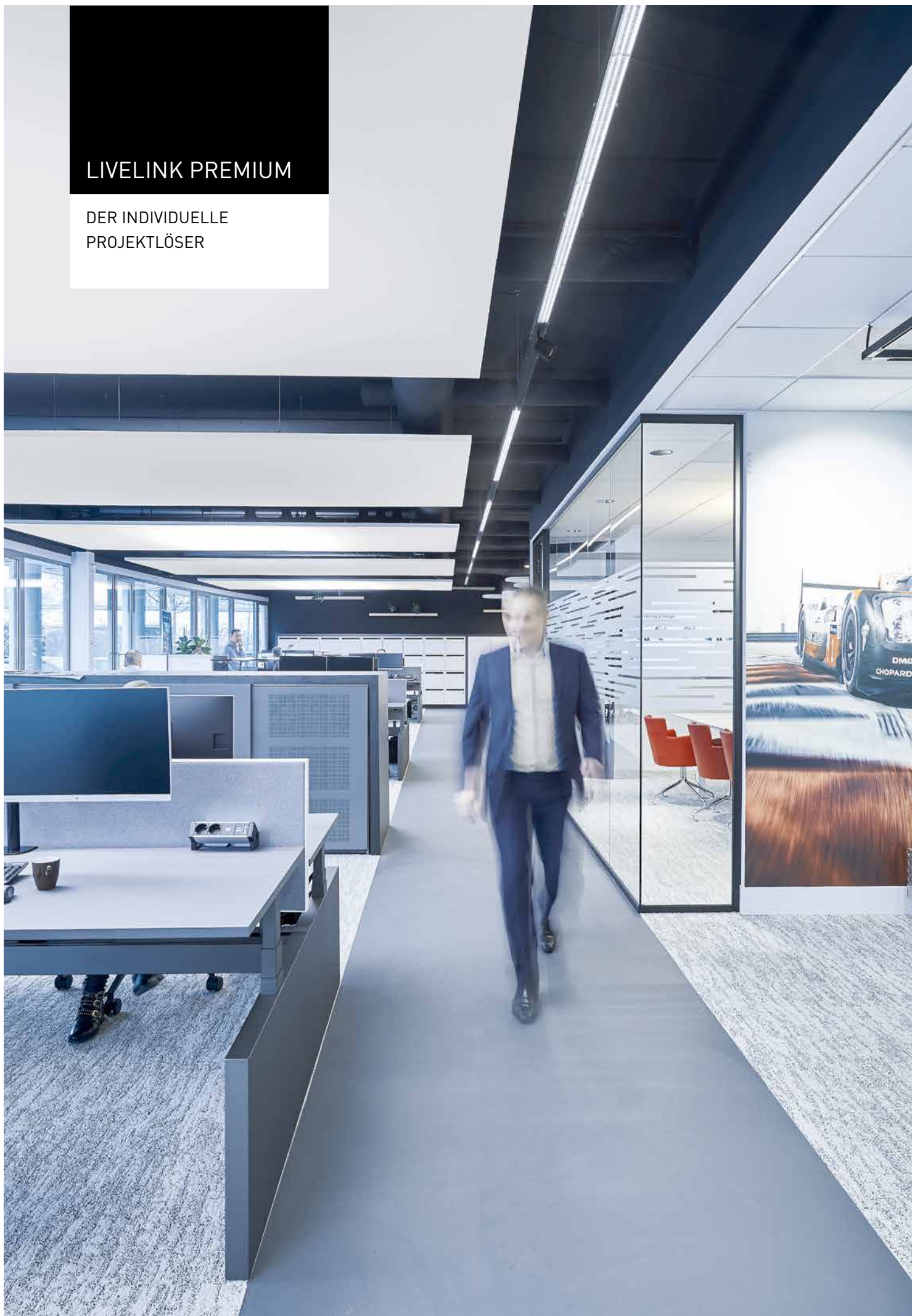



Weitere Produktinformationen
finden Sie unter
www.trilux.com/livelink-products



Steuerung per App



LiveLink Premium

Montageart
Unterverteilung (REG)

Schnittstellen
DALI
WiFi
Ethernet
KNX
Bacnet
Modbus

Applikation
Office
Education
Industry
Retail

Funktionen
Anwesenheitserfassung
Konstantlichtregelung
Manuelle Bedienung
Weiß-Weiß-Steuerung (HCL)
Grundlicht
Szenen
Sequenzen
Leuchtengruppen (unbegrenzt)
Digitale Services durch Cloudanbindung
Anbindung an Gebäudeleittechnik

Anzahl Teilnehmer
DALI: unbegrenzt

Bedienung
Taster
App (iOS)

Inbetriebnahme
PC
App (iOS)



LICHTMANAGEMENT OUTDOOR

AUS LICHPUNKTEN
WIRD EIN INTELLIGENTES
NETZWERK

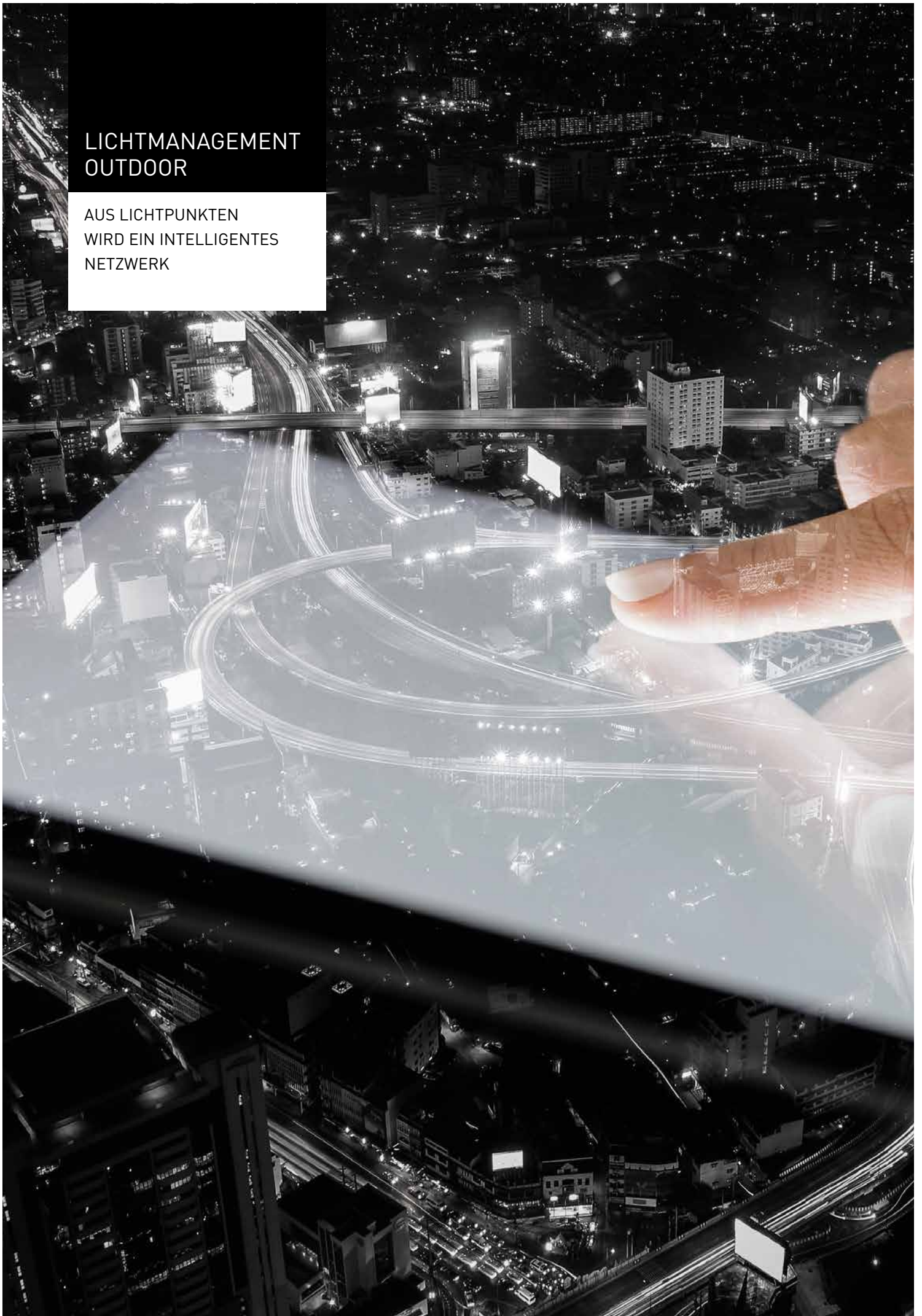

TRILUX LMS Outdoor – für die Smart City von Morgen

Immer noch zögern Entscheider bei der Sanierung von öffentlicher oder industrieller Außenbeleuchtung. Die kritische Frage: Welches System erschließt nicht nur die Einsparpotenziale durch die LED-Technologie, sondern auch die Möglichkeiten aktueller und kommender Smart City-Anwendungen?

Mit TRILUX LiveLink Outdoor lassen sich einzelne Lichtpunkte mühelos per Funk zu einem intelligenten Netzwerk zusammenschließen – ohne bauliche Veränderungen der bestehenden Beleuchtungsinfrastruktur. Die Konfiguration und Steuerung des Beleuchtungsnetzwerks erfolgt komfortabel über eine webbasierte Software mit grafischer Benutzeroberfläche. LiveLink Outdoor hebt die Beleuchtungsqualität, Energieeffizienz und Flexibilität durch innovative Steuerungs- und Analyse-Möglichkeiten auf ein neues Niveau. Offene Schnittstellen garantieren die Zukunftssicherheit.

Ihre Vorteile mit dem TRILUX LMS Outdoor



Smart City kompatibel

Offene Schnittstellen (APIs) ermöglichen eine Integration von Drittanbieter-Software/Hardware



Licht nach Bedarf

Durch die Sensoren wird zusätzliche Energie eingespart und unnötige Lichtverschmutzung vermieden



Steuern, Kontrollieren, Überwachen

Einfache Fernverwaltung der gesamten Beleuchtungsanlage über eine webbasierte Software



Sichere Kommunikation

Gesichert gegen eventuelle Systemausfälle und unautorisierte Zugriffe



Einfache Installation

Schnelle Installation und Inbetriebnahme (mit GPS Standort).
Keine Veränderung der bestehenden Beleuchtungsinfrastruktur notwendig



Proaktive Wartung

Automatische Übermittlung der Fehler- und Statusberichte über die webbasierte Software



Features der Software

- Auslesen des aktuellen Leuchtenzustands
- Einstellen von Dimmprofilen
- Gruppieren von Leuchten
- Anzeigen und Positionieren der Leuchten auf einer Karte
- Auslesen des Energieverbrauchs einzelner Leuchten oder Leuchtengruppen
- Anzeigen des aktuellen Verkehrsaufkommens

LICHTMANAGEMENT
OUTDOOR

AUTARKES SYSTEM

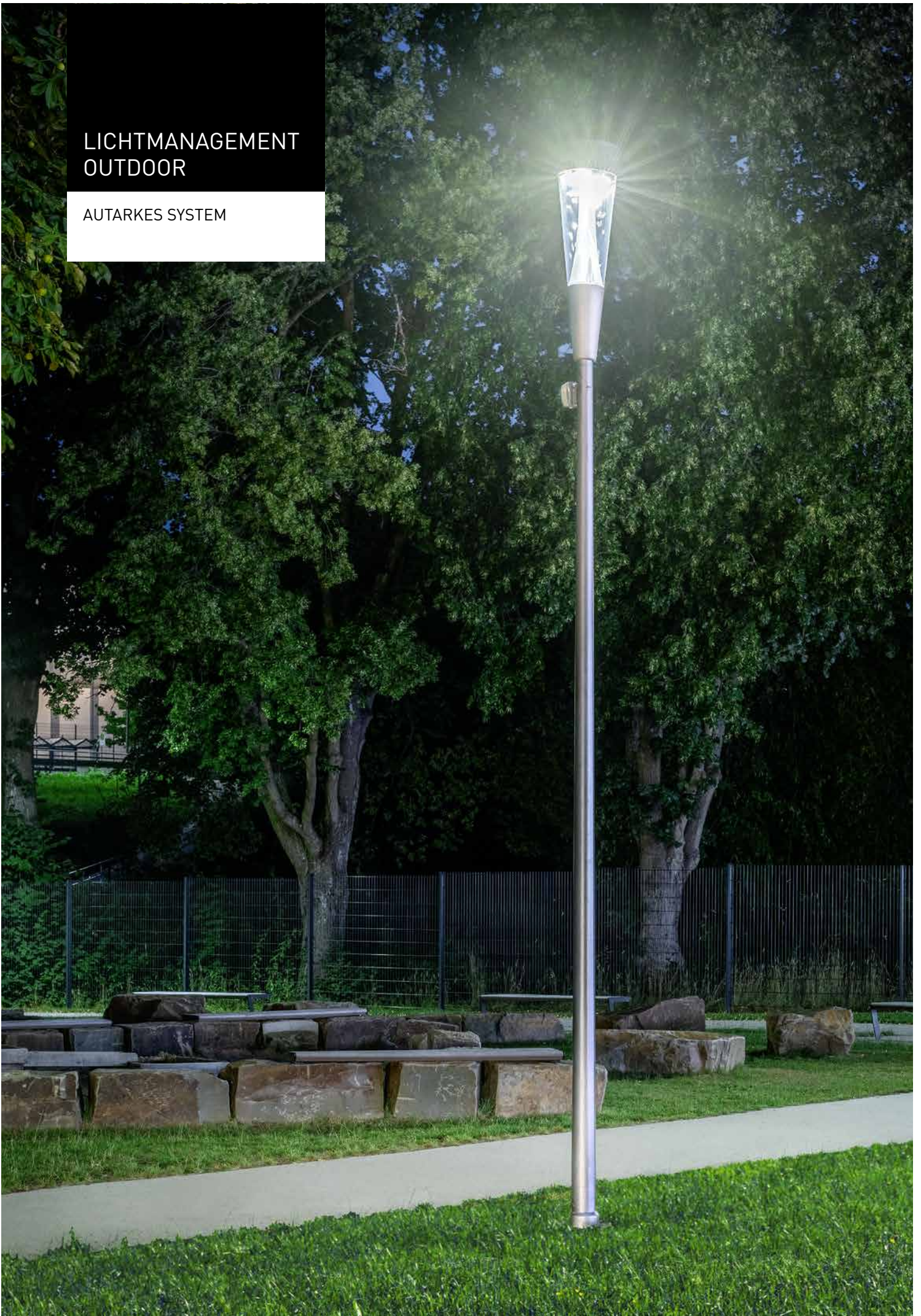



Weitere Produktinformationen
finden Sie unter
www.trilux.com/livelink-outdoor



Lichtmanagement – Autarkes System

Applikation
Industrieanlagen
Parkplätze
Kleinere Straßenzüge

Funktionen
Dimmen nach Zeit, Helligkeit, Standort
oder Verkehrsaufkommen
Stromsparmodus mit
Nachtabsenkungsfunktion
Automatisches Einstellen der Sommer-
und Winterzeit
Energieverbrauch und Energiekosten
ermitteln
optionale Erweiterungen, wie Bewegungs-
sensoren, Radar, Helligkeitssensoren,
LED-Temperatursensoren

Anzahl Teilnehmer
unbegrenzt

Bedienung
Laptop (Voraussetzung USB-Port)

Inbetriebnahme
Laptop (Voraussetzung USB-Port)

Vorteile
geschütztes, individuelles System
Preis/Leistung
perfekt für Pilotanlagen geeignet

Zhaga Hub



USB-Dongle



LICHTMANAGEMENT OUTDOOR

WEB-BASIERTES
FUNKSYSTEM

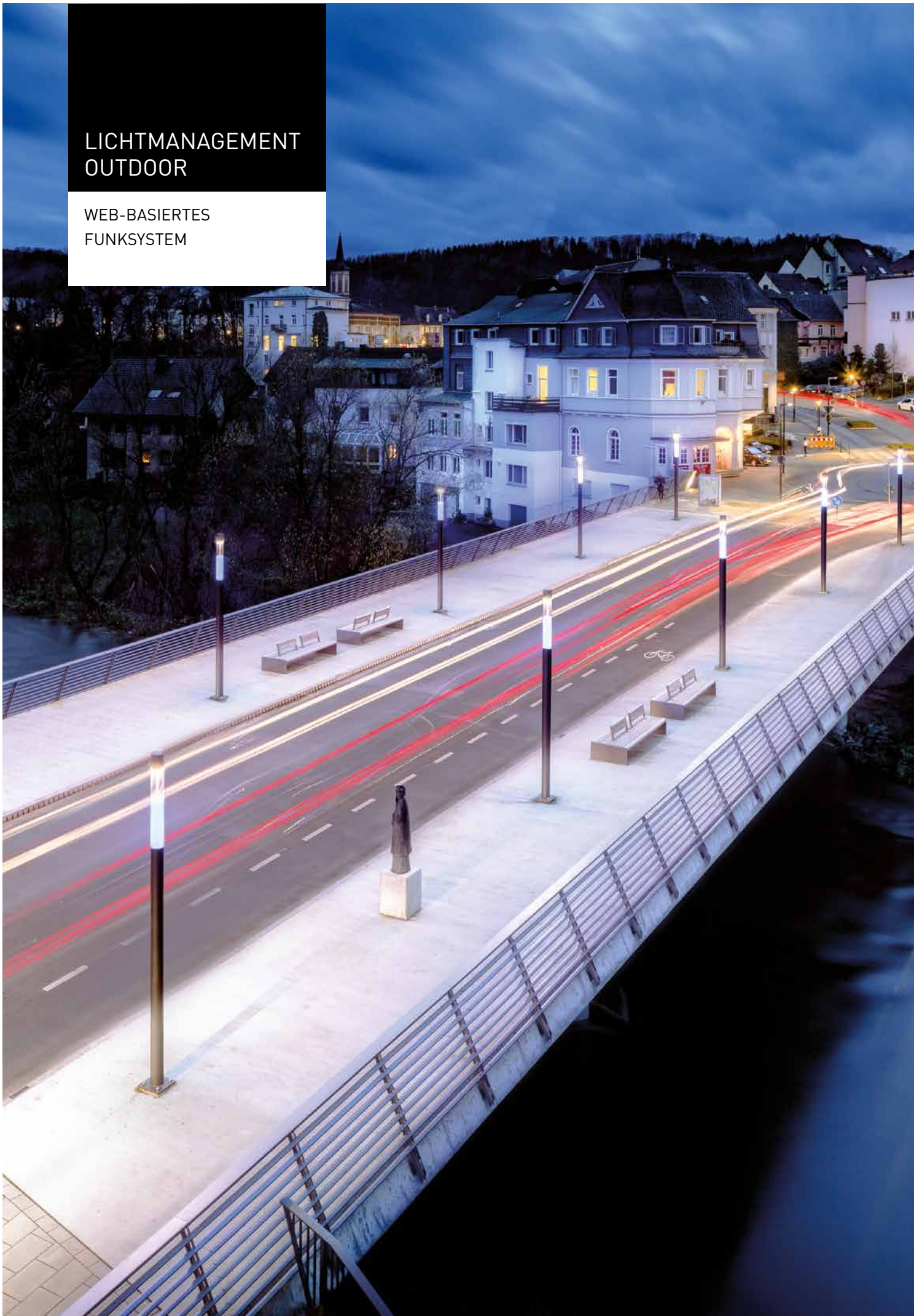



Weitere Produktinformationen
finden Sie unter
www.trilux.com/livelink-outdoor



Lichtmanagement – Web-basiertes Funksystem

📍 Applikation
Standorte mit hohem Verkehrsaufkommen
Hauptverkehrsstraßen
Wohn- und Industriegebiete

✔ Funktionen
Dimmen nach Zeit, Helligkeit, Standort
oder Verkehrsaufkommen
Stromsparmodus mit Nachtabsenkungs-
funktion
Automatisches Einstellen der Sommer- und
Winterzeit
Energieverbrauch und Energiekosten ermitteln
Optionale Erweiterungen, wie Bewegungs-
sensoren, Radar, Helligkeitssensoren,
LED-Temperatursensoren

👤 Software
Aktuelle Leuchten-Zustandsdaten auslesen
Setzen, Abspeichern und Auslesen des
Leuchten-Betriebsmodus inkl. grafischer
Dimmstufen
Freies Gruppieren von Leuchten
Anzeigen und Positionieren der Leuchten
auf einer Karte
Konfigurationen einzelner Leuchten oder
ganzer Leuchtengruppen, setzen, abspeichern
und auslesen
Auslesen des Energieverbrauchs, wahlweise
von einzelnen Leuchten oder ganzen
Leuchtengruppen

👥 Anzahl Teilnehmer
Gateway: 1:200

👉 Bedienung
Laptop
Handy
Tablet
PC

🔄 Inbetriebnahme
Laptop

🛡 Vorteile
Mesh-Netzwerk
günstige Alternative vs. Sensorik
für große Anlagen geeignet

Gateway



Smart Lighting Ready (SLR)



LICHTMANAGEMENT OUTDOOR

WEB-BASIERTES
FUNKSYSTEM
FÜR MITLAUFENDES LICHT

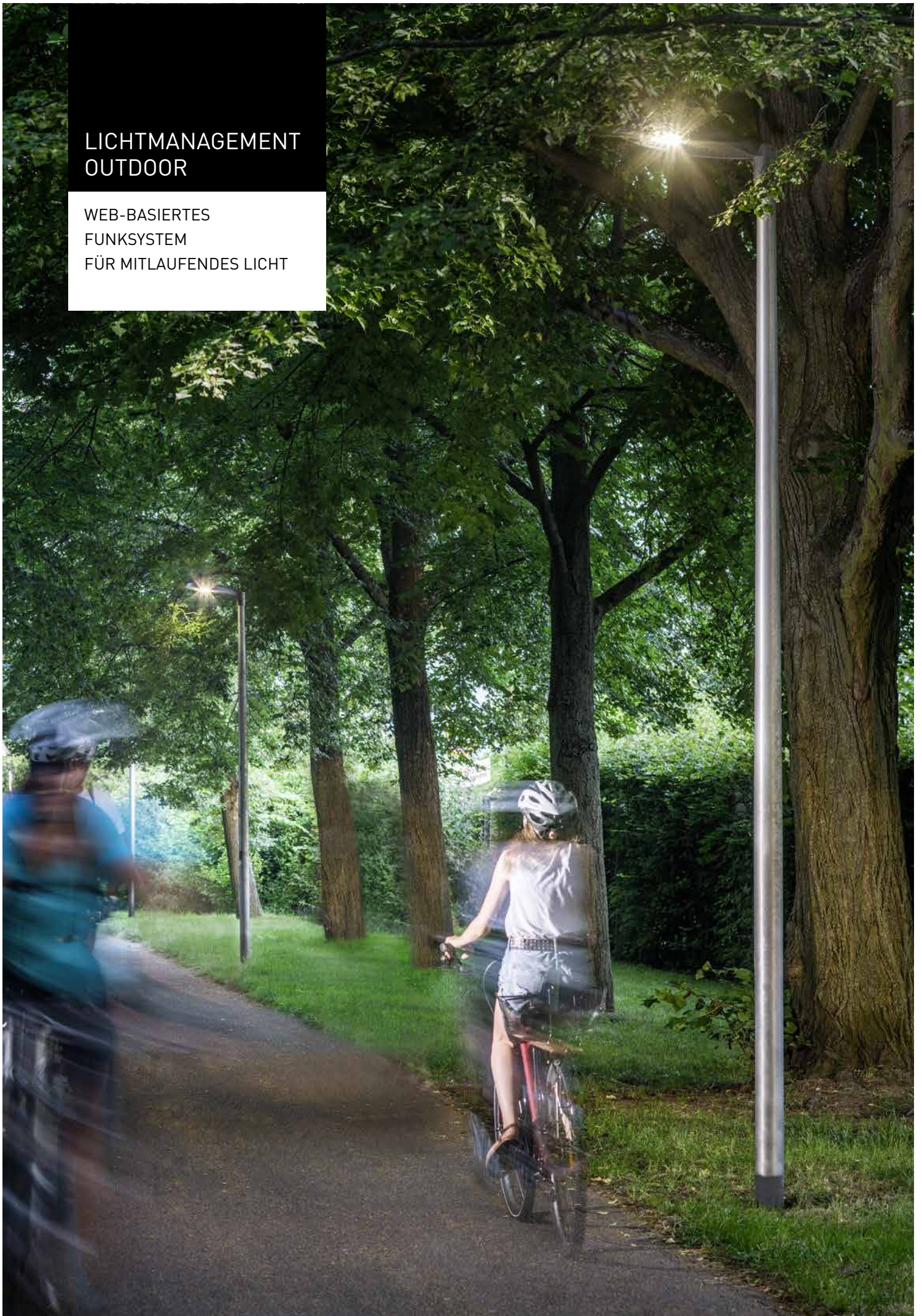



Weitere Produktinformationen
finden Sie unter
www.trilux.com/livelink-outdoor

Lichtmanagement – Web-basiertes Funksystem für mitlaufendes Licht

-
- 📍 Applikation**
Parkplätze
Werksstraßen
Fahrradwege
Fußgängerwege
-
- 🔧 Installation**
Sensor am Mast oder an der Leuchte
Erfassungsbereiche unterschiedlich je nach
Installationshöhe und Installationsart
-
- ✔ Funktionen**
Dimmen nach Zeit, Helligkeit, Standort oder
Verkehrsaufkommen
Stromsparmodus mit Nachtabsenkungs-
funktion
Automatisches Einstellen der Sommer- und
Winterzeit
Energieverbrauch und Energiekosten ermitteln
Optionale Erweiterungen, wie Bewegungs-
sensoren, Radar, Helligkeitssensoren,
LED-Temperatursensoren
-
- 👤 Software**
Aktuelle Leuchten-Zustandsdaten auslesen
Setzen, Abspeichern und Auslesen des
Leuchten-Betriebsmodus inkl. grafischer
Dimmstufen
Freies Gruppieren von Leuchten
Anzeigen und Positionieren der Leuchten
auf einer Karte
Konfigurationen einzelner Leuchten oder
ganzer Leuchtengruppen, setzen, abspeichern
und auslesen
Auslesen des Energieverbrauchs, wahlweise
von einzelnen Leuchten oder ganzen
Leuchtengruppen
-
- 👥 Anzahl Teilnehmer**
Gateway: 1:200
-
- 👉 Bedienung**
Laptop
Handy
Tablet
PC
-
- 🔄 Inbetriebnahme**
Laptop
-
- 🛡 Vorteile**
Energieeinsparung bis zu 80% möglich
Bestmöglicher Erfassungsbereich
Erfasst Trigger für Verkehrsdichteangaben



Zhaga Hub

Mitlaufendes Licht



A full-page photograph of a sunset over a green field. The sun is low on the horizon, casting a golden glow over the scene. The sky is filled with dramatic, colorful clouds in shades of orange, yellow, and blue. In the foreground, there is a lush green field of tall grass. In the background, a city or town is visible, partially obscured by trees and the distance. The overall mood is peaceful and natural.

HUMAN CENTRIC LIGHTING

WELLUMIC –
FEEL THE RIGHT LIGHT

Beleuchtung und Sonnenschutz Hand in Hand

Wellumic für natürliches, blendfreies Licht im Büro

Licht an, wenn es sich draußen bewölkt, Jalousie runter, wenn die Sonne blendet – da sich die natürliche Beleuchtungssituation im Tagesverlauf kontinuierlich und dynamisch verändert, lassen sich Sonnenschutz und Beleuchtung manuell kaum an die realen Verhältnisse anpassen. Deshalb haben TRILUX und WAREMA ihre Kompetenzen gebündelt und gemeinsam eine Steuerungslösung entwickelt, die Beleuchtung und Sonnenschutz automatisch koordiniert. Wellumic schafft bei minimalem Energieverbrauch optimale, möglichst natürliche Sehverhältnisse.

Wellumic hebt Human Centric Lighting auf ein neues Niveau

Um optimale Sehverhältnisse herzustellen, orientiert sich die Wellumic Steuerungslösung am natürlichen Sonnenlicht. Das System misst neben der Beleuchtungsstärke und der Blendung am Arbeitsplatz auch die spektrale Zusammensetzung des Lichts im Raum. Und steuert genau die Lichtfarben in der richtigen Quantität zu, damit das Kunstlicht dem natürlichen Sonnenlicht möglichst nahekommt. Dieses „naturnahe“ Licht fördert das Wohlbefinden und triggert eine Reihe physiologischer Prozesse, etwa den Biorhythmus des Menschen.

Warema berücksichtigt folgende Parameter

- Beleuchtungsstärke
- Lichtfarbe und
- Direkt-Indirekt-Beleuchtung

ARCHITECTURAL

UNENDLICHE
MÖGLICHKEITEN





Leuchten können sich nahezu unsichtbar in die Architektur integrieren, sie können selbstbewusst mit der Umgebung kontrastieren oder mit Understatement der Lichtwirkung ganz den Vortritt lassen – das Verhältnis von Architektur und Beleuchtung kennt unzählige Spielarten. TRILUX bedient alle mit einem breit gefächerten Standard-Portfolio und einer einzigartigen Sonderleuchtenkompetenz. Ob Sonderwünsche bei Technik, Formensprache, Größe oder Montageart, durch die hohe Fertigungstiefe im Unternehmen können wir diese schnell, einfach und sicher umsetzen.

SONDERLÖSUNGEN

LICHT NACH MASS

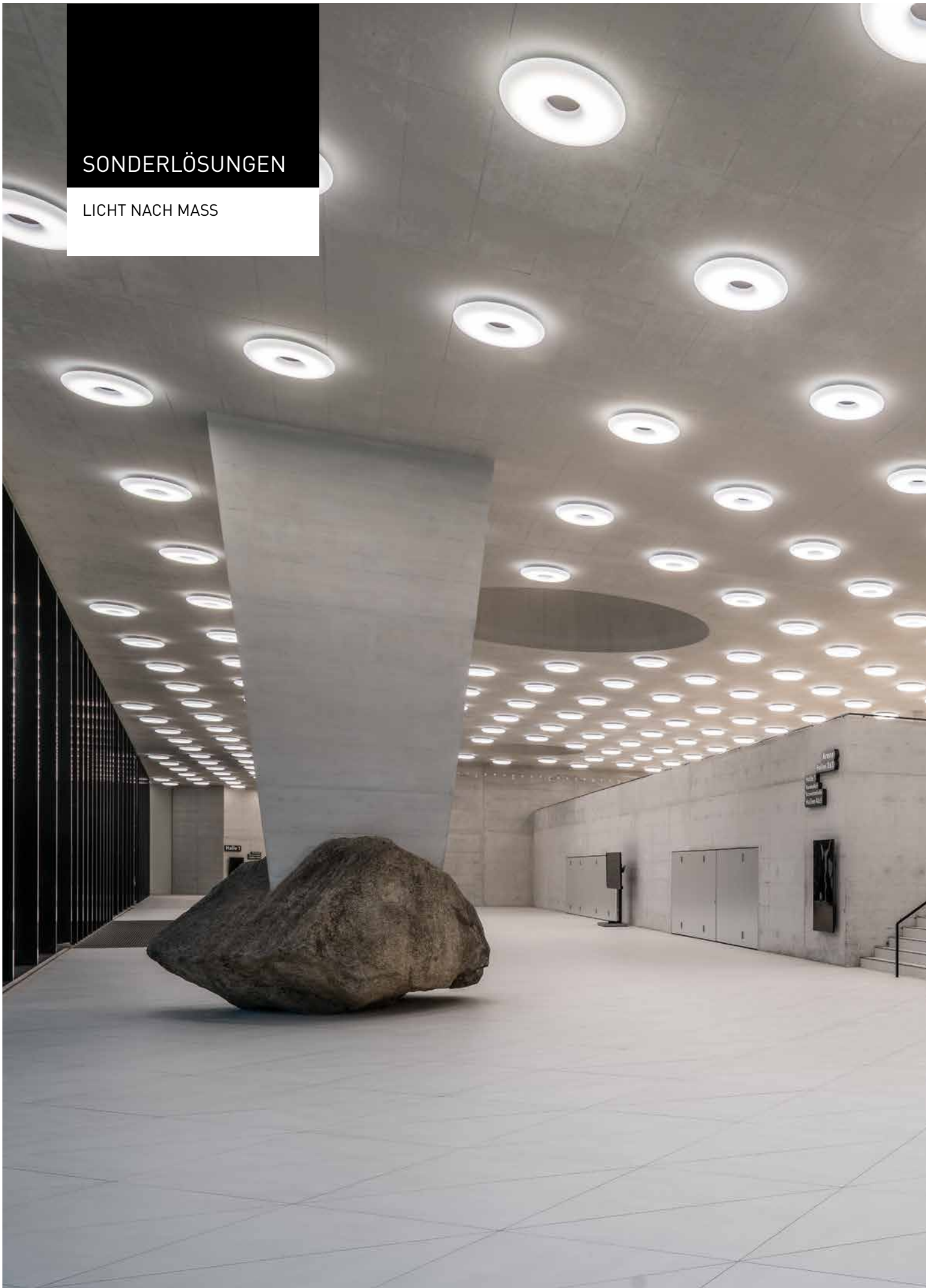

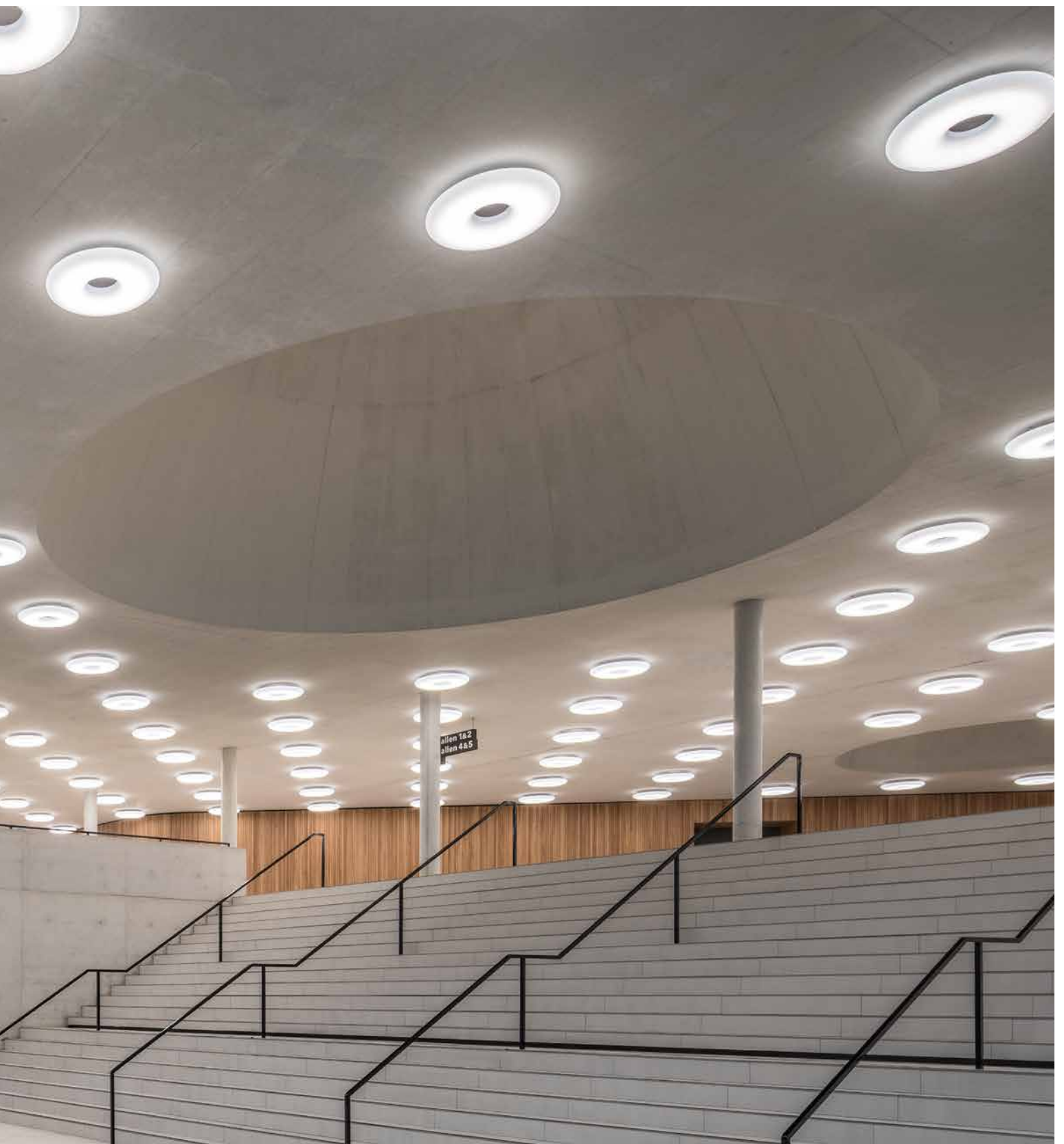

Ihre Sonderwünsche sind unsere Stärke. TRILUX besitzt durch die langjährige Zusammenarbeit mit namhaften Lichtplanern und Architekten eine einzigartige Expertise und Lösungskompetenz bei der Sonderleuchtenfertigung, von der auch Ihr Projekt profitiert. Wir stellen uns jeder planerischen Herausforderung und entwickeln gemeinsam mit Ihnen mit höchster Kreativität, Kompetenz und technischem Know-how die perfekte Projektlösung – egal ob wir Serienprodukte aus unserem großen Portfolio adaptieren oder eine komplette Neukonstruktion umsetzen. Dazu kommen ein breit gefächertes Service-Angebot und unsere Freude am partnerschaftlichen Dialog von der ersten Planung bis zum finalen Produkt als weitere Bausteine Ihres Erfolgs.

LICHT WISSEN

ZERTIFIKATSLEHRGÄNGE,
THEMENTAGE, SEMINARE,
WEBINARE

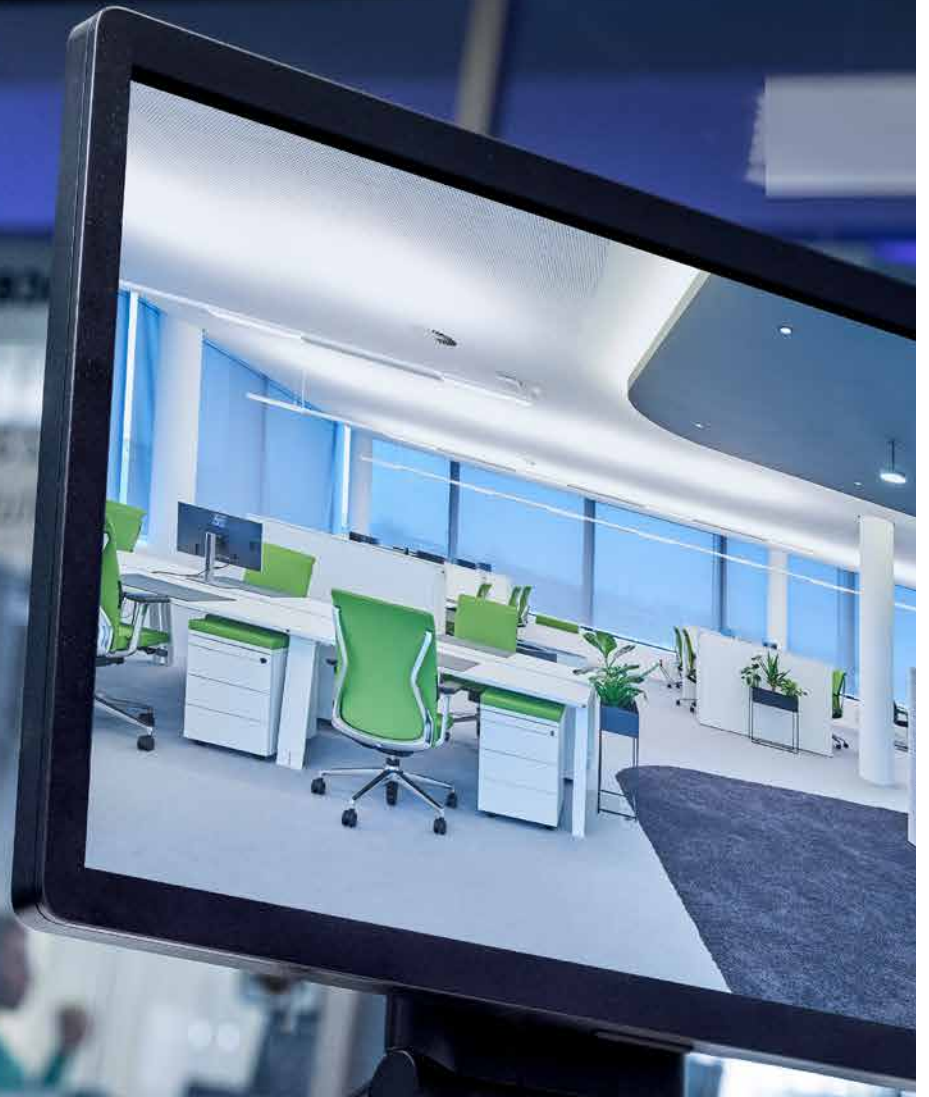
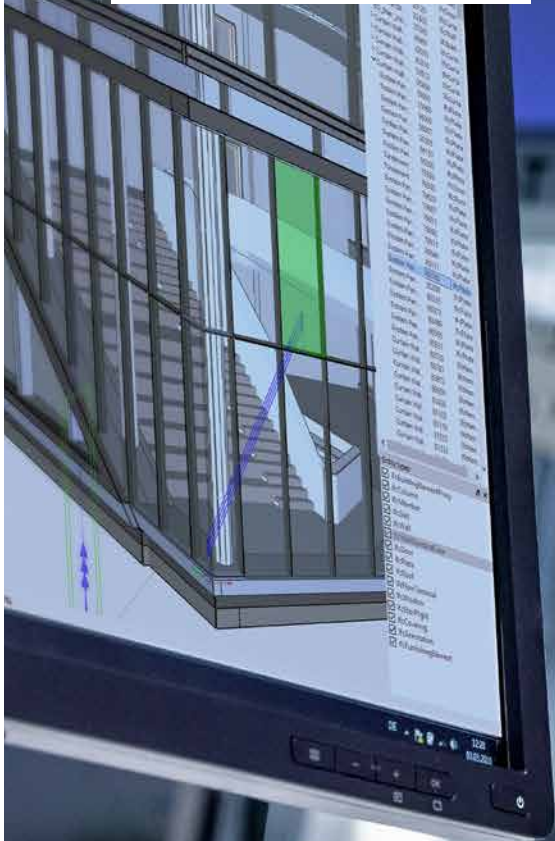



Willkommen in der TRILUX Akademie!

Die TRILUX Akademie ist der Qualifizierungspartner für alle, die sich professionell mit Licht beschäftigen. Licht wird intelligent, es kann aktivierend oder entspannend wirken, es lässt sich vernetzen, mit Sensoren kombinieren und über die Cloud überwachen und steuern. Aktuelles Fachwissen ist unverzichtbar, um die Möglichkeiten, die durch neue Produkte und Anwendungen entstehen, optimal auszuschöpfen. In verschiedenen, praxisorientierten Schulungsformaten vermittelt die TRILUX Akademie Fachwissen für jeden Weiterbildungsbedarf. Das vielfältige Programm an Thementagen, Seminaren und Webinaren ermöglicht es gestandenen Lichtprofis up-to-date zu bleiben und gezielt ihre Kompetenzen auszubauen, etwa im Hinblick auf Digitalisierung oder Human Centric Lighting. Speziell für Berufseinsteiger haben wir Zertifikatskurse entwickelt, die ein solides Fundament für die spätere Tätigkeit legen. Herstellerneutrale Zertifikate belegen die erworbenen Kenntnisse und Fähigkeiten.

Unsere Weiterbildungsangebote gliedern sich in 8 Themenfelder

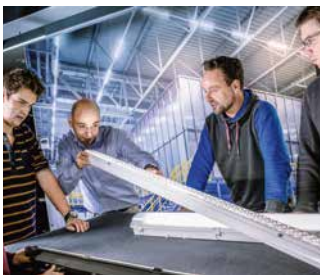

1. Aktuelles

Der technische Wandel in der Beleuchtung ist rasant. Wichtige Erkenntnisse, Technologien, Trends und weitere Themen greifen wir auf und vermitteln dies unter „Aktuelles“.



2. Basiswissen Lichttechnik – Elektrotechnik

Wer professionell in die Beleuchtungstechnik einsteigen möchte, erwirbt solides Basiswissen am besten über unsere Zertifikatskurse. Ergänzend gibt es hierzu für spezielle Themen kompakte Webinare und Seminare.



3. Lichtplanung – Indoor

Unser Basiskurs DIN-Geprüfter Lichttechniker Innenbeleuchtung liefert auch das Rüstzeug für Planer. Wenn es um das erforderliche Wissen zu computergestützter Innenraum-Planung geht, empfehlen wir weitergehende Einsteiger- und Fortgeschrittenenkurse mit DIALux und Relux.

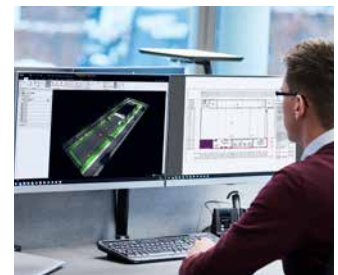

4. Lichtplanung – Outdoor

Unser Basiskurs DIN-Geprüfter Lichttechniker Außenbeleuchtung liefert auch das Rüstzeug für Planer. Wenn es um das erforderliche Wissen zu computergestützter Außen- und Straßenbeleuchtungs-Planung geht, empfehlen wir aufbauende Einsteiger- und Fortgeschrittenenkurse mit DIALux und Relux.



5. Human Centric Lighting

Human Centric Lighting ist derzeit eines der bedeutsamsten Themen in der Lichtbranche. Das notwendige Wissen hierzu vermitteln wir in kompakten Webinaren und Seminaren.



6. Konnektivität

Schon heute lässt sich Beleuchtung in Netzwerke einbinden und über Computer oder mobile Endgeräte steuern. Wir zeigen Ihnen, wie das geht.



7. Effizienz und Wirtschaftlichkeit

Diese Faktoren sind ein absolutes Muss bei modernen Beleuchtungsanlagen. Was diesbezüglich gefordert wird und wie sich das technisch auf aktuellem Niveau realisieren lässt, lernen Lichtprofis bei uns.



8. Retail

Im Retail muss das richtige Licht nicht nur gute Sehbedingungen schaffen. Ware attraktiv, lebendig, appetitlich und begehrenswert erscheinen zu lassen, ist die Kunst. Wie das geht, vermitteln unsere Spezialseminare.

NACHHALTIGKEIT

MIT TRILUX LICHT ZUM
NACHHALTIGEN GEBÄUDE





Höchste Energieeffizienz für maximale Nachhaltigkeit: Wir helfen Unternehmen dabei, ihren CO₂-Fußabdruck durch besonders energieeffiziente Produkte zu verbessern. Das ist nicht nur aus ökologischer Sicht sinnvoll, es sorgt auch für geringe Betriebskosten und erhöht damit die Wirtschaftlichkeit einer Beleuchtungslösung. Eine LED-Lösung senkt den Energieverbrauch im Vergleich zu einer konventionellen Beleuchtung um bis zu 55 Prozent. Im Zusammenspiel mit einem Lichtmanagementsystem sind es sogar bis zu weitere 80 Prozent. TRILUX Lösungen setzen regelmäßig neue Maßstäbe bei der Energieeffizienz und sind ein wichtiger Baustein bei der nachhaltigen Gebäudezertifizierung, etwa BREEAM oder DGNB.

Nachhaltigkeit und Klimaschutz beschränken sich nicht nur auf effiziente Produkte. TRILUX engagiert sich auch im Rahmen seiner unternehmerischen Verantwortung, schafft Transparenz in der Lieferkette und forscht an zukunftsweisenden Konzepten zur Ressourcenschonung und Materialeffizienz. Ausführliche Informationen finden Sie im TRILUX Nachhaltigkeitsbericht 2020 auf unserer Website.

TRILUX GmbH & Co. KG
Heidestraße · D-59759 Arnsberg
Postfach 19 60 · D-59753 Arnsberg
www.trilux.com

Angebotservice
Tel. +49 2932 301-9411
Fax +49 2932 301-9511
angebote@trilux.com

Auftragservice
Tel. +49 2932 301-9412
Fax +49 2932 301-9512
auftragservice@trilux.com

After Sales Service
Tel. +49 2932 301-9413
Fax +49 2932 301-9513
aftersales@trilux.com

Technischer Support
Tel. +49 2932 301-9422
Fax +49 2932 301-9522
support@trilux.com

Key Account Management Handel
TRILUX Vertrieb GmbH
Heidestraße 4 · D-59759 Arnsberg
Tel. +49 2932 301-9549
Fax +49 2932 301-466
handel@trilux.com

Key Account Management Deutschland
TRILUX Vertrieb GmbH
Heidestraße 4 · D-59759 Arnsberg
Tel. +49 2932 301-4496
Fax +49 2932 301-4970
kam@trilux.com

Kompetenz-Center Außenleuchten
TRILUX Vertrieb GmbH
Heidestraße · D-59759 Arnsberg
Postfach 19 60 · D-59753 Arnsberg
Tel. +49 2932 301-9459
Fax +49 2932 301-509
outdoor@trilux.com

Oktalite Lichttechnik GmbH
Member of TRILUX
SIMPLIFY YOUR LIGHT
Mathias-Brüggen-Straße 73
D-50829 Köln
Tel. +49 221 59767-0
Fax +49 221 59767-40
mail@oktalite.com
www.oktalite.com

Für alle Informationen rund ums Licht

Deutschland

Vertriebsregion Nord

Kompetenz-Center Hamburg
TRILUX Vertrieb GmbH
Lippeltstraße 1
D- 20097 Hamburg
Tel. +49 40 5305667-0
Fax +49 40 5305667-30
hamburg@trilux.com

Vertriebsregion Ost

Kompetenz-Center Leipzig
TRILUX Vertrieb GmbH
Walter-Köhn-Straße 4 A
D-04356 Leipzig
Tel. +49 341 600767-0
Fax +49 341 600767-50
leipzig@trilux.com

Kompetenz-Center Berlin
TRILUX Vertrieb GmbH
Walther-Nernst-Straße 1
D-12489 Berlin
Tel. +49 30 754499-0
Fax +49 30 754499-50
berlin@trilux.com

Vertriebsregion Süd

Kompetenz-Center München
TRILUX Vertrieb GmbH
Carl-Zeiss-Ring 8-12
D-85737 Ismaning
Tel. +49 89 320987-0
Fax +49 89 320987-30
muenchen@trilux.com

Kompetenz-Center Nürnberg
TRILUX Vertrieb GmbH
Businesspark EUROCOM
Lina-Ammon-Straße 3
D-90471 Nürnberg
Tel. +49 911 800925-0
Fax +49 911 800925-50
nuernberg@trilux.com

Vertriebsregion Süd-West

Kompetenz-Center Stuttgart
TRILUX Vertrieb GmbH
Nikolaus-Otto-Straße 29
D-70771 Leinfelden-Echterdingen
Tel. +49 711 722078-0
Fax +49 711 722078-10
stuttgart@trilux.com

Vertriebsregion West

Kompetenz-Center Köln
TRILUX Vertrieb GmbH
Mathias-Brüggen-Straße 75
D-50829 Köln · Ossendorf
Tel. +49 221 945347-0
Fax +49 221 945347-20
koeln@trilux.com

Vertriebsregion Nord-West

Kompetenz-Center Arnsberg
TRILUX Vertrieb GmbH
Heidestraße 4
D-59759 Arnsberg · Hüsten
Tel. +49 2932 9696-0
Fax +49 2932 9696-20
arnsberg@trilux.com

Österreich

TRILUX-LEUCHTEN GmbH
Modecenterstraße 17
Business Park Marximum
Unit 2/4. OG
A-1110 Wien
Tel. +43 1 8693538-0
Fax +43 1 8693538-22
wien@trilux.at
www.trilux.at

Schweiz

TRILUX AG
Bodenackerstrasse 1
CH-8957 Spreitenbach
Tel. +41 56 4196666
Fax +41 56 4196667
info.ch@trilux.com
www.trilux.com

Alle technischen Daten sowie die Gewichts- und Maßangaben sind sorgfältig erstellt, Irrtum vorbehalten. Eventuelle Farbabweichungen sind drucktechnisch bedingt. Änderungen, die dem Fortschritt dienen, behalten wir uns vor. Die Leuchten sind z. T. mit Zubehör abgebildet, das separat bestellt werden muss. Objektabbildungen können Leuchten in Sonderausstattung zeigen. Diese Broschüre wurde umweltschonend auf PEFC-zertifiziertem Papier gedruckt.

Ihre direkten Ansprechpartner für die Außenbeleuchtung

Deutschland

Lichtmanagement und Connectivity Außenbeleuchtung

Karsten Becker
Office +49 2932 301-7816
Mobil +49 151 17110348
karsten.becker@trilux.com

Verkaufsgebiet Nord

Verkaufsgebiet Schleswig-Holstein, Hamburg

Thorsten Bartels
Office +49 2932 301-7821
Mobil +49 151 17110346
thorsten.bartels@trilux.com

Verkaufsgebiet Niedersachsen

Claus Köhler
Office +49 2932 301-7822
Mobil +49 151 17145801
claus.koehler@trilux.com

Verkaufsgebiet Niedersachsen

Michael Schanz
Office +49 2932 301-7824
Mobil +49 151 17145797
michael.schanz@trilux.com

Verkaufsgebiet Ost

**Verkaufsgebiet
Thüringen, Sachsen**
Office +49 2932 301-7826
Mobil +49 151 17110383

Verkaufsgebiet Sachsen-Anhalt, Brandenburg, Berlin

Gert Hackfurth
Office +49 2932 301-7820
Mobil +49 151 17110345
gert.hackfurth@trilux.com

Verkaufsgebiet Mecklenburg-Vorpommern, Ostholstein

Michael Lübke
Office +49 2932 301-7817
Mobil +49 151 17110344
michael.luebke@trilux.com

Verkaufsgebiet Süd

Verkaufsgebiet Bayern
Dietmar Ank
Office +49 2932 301-7818
Mobil +49 151 17110352
dietmar.ank@trilux.com

Verkaufsgebiet Württemberg

Rainer Haag
Office +49 2932 301-7819
Mobil +49 151 17110351
rainer.haag@trilux.com

Verkaufsgebiet Baden

Joerg Wiederhold
Office +49 2932 301-7823
Mobil +49 151 17110326
joerg.wiederhold@trilux.com

Verkaufsgebiet West

**Verkaufsgebiet
Nordrhein-Westfalen**
Torsten Erk
Office +49 2932 301-7811
Mobil +49 160 7198877
torsten.erk@trilux.com

Verkaufsgebiet

Nordrhein-Westfalen
Daniel Dambowy
Office +49 2932 301-7812
Mobil +49 151 17110312
daniel.dambowy@trilux.com

Verkaufsgebiet Nordrhein-Westfalen

Sascha Held
Office +49 2932 301-7813
Mobil +49 151 17110249
sascha.held@trilux.com

Verkaufsgebiet Hessen

Jörg Haake
Office +49 2932 301-7825
Mobil +49 151 17110350
joerg.haake@trilux.com

Verkaufsgebiet Rheinland-Pfalz, Saarland

Holger Diwo
Office +49 2932 301-7815
Mobil +49 151 17110328
holger.diwo@trilux.com

Österreich

Verkaufsgebiet Österreich

TRILUX-LEUCHTEN GmbH
Johannes Schmit
Modecenterstraße 17
Business Park Marximum
Unit 2/4. OG
A-1110 Wien
Tel. +43 1 869353819
j.schmit@trilux.at

Schweiz

Verkaufsgebiet Schweiz

TRILUX AG
Bodenäckerstrasse 1
CH-8957 Spreitenbach
Tel. +41 56 4196666
Fax +41 56 4196667
info.ch@trilux.com
www.trilux.com

